

# nevir<sup>®</sup>

## FREIDORA DE AIRE DIGITAL

### NVR-6605FAD



### MANUAL DE INSTRUCCIONES

POR FAVOR LEA ESTE MANUAL DE FUNCIONAMIENTO EN SU TOTALIDAD  
ANTES DE UTILIZAR ESTA UNIDAD Y CONSÉRVELO PARA CONSULTAS FUTURA

## ESPECIFICACIONES

Model	Product name	voltage	frequency	power
NVR-6605FAD	Freidora de Aire	220-240V	50-60Hz	1900W

### Descripción de la unidad:

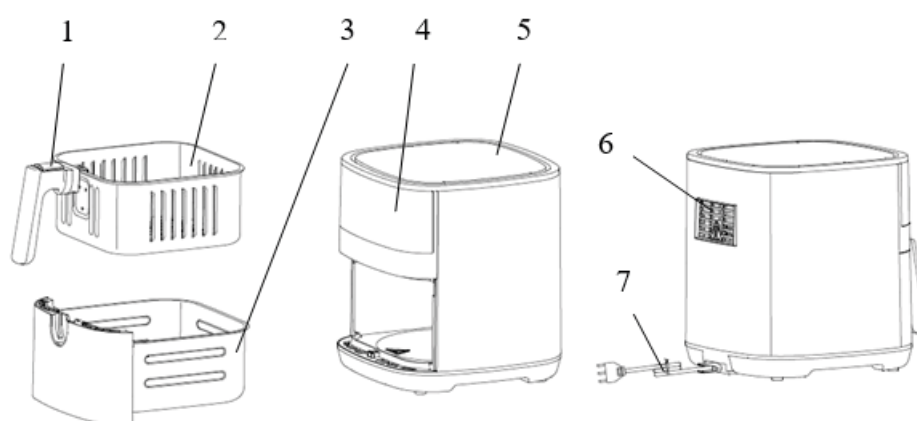

- 1 . Pulsador para cesta
2. Cesta
3. Compartimento cesta
4. Pantalla digital
5. Cubierta entrada aire
6. Cubierta salida aire
7. Cable de alimentación

### Advertencia:

1. Antes de conectar la alimentación, verifique que el voltaje sea conforme con el voltaje local.
2. Si enchufa el cable de alimentación y el aparato en sí está dañado, no utilice este aparato.

3. Si el cable de alimentación está dañado, para evitar cualquier peligro debe ser reemplazado por el fabricante, su agente de servicio o personas cualificadas.
4. El aparato no debe ser utilizado por personas (incluidos los niños) con capacidades físicas, sensoriales o mentales reducidas, o falta de experiencia y conocimiento, a menos que hayan recibido supervisión o instrucciones.
5. Supervise a los niños para que no jueguen con el aparato.
6. Los niños menores de 8 años no deben tocar el producto a menos que estén bajo la custodia de un adulto.
7. Este dispositivo puede ser utilizado por personas mayores de 8 años / discapacidades físicas, sensoriales o cognitivas, siempre que estén informados sobre los riesgos y el uso seguro del producto.
8. No permita que el cable de alimentación entre en contacto con la superficie de alta temperatura
9. El electrodoméstico debe tener insertos de enchufe con conexión a tierra y asegúrese de que la inserción sea correcta.
10. No coloque el electrodoméstico sobre una pared u otros productos. En ambos lados, la parte posterior y la rejilla del producto debe dejarse al menos 10 cm por encima del espacio libre. No lo coloque sobre elementos que se encuentran sobre el electrodoméstico.
11. No utilice el aparato para ningún otro propósito, excepto el descrito en el manual.
12. El electrodoméstico cocina con aire caliente. Cuando esté funcionando, liberará el vapor caliente de salida. Sus manos y cara deben mantener una distancia segura, también cuando saque el cesto interno del electrodoméstico.
13. Al usar el aparato, la superficie puede calentarse.
14. No utilice el aparato en la parte inferior de espacios con cortinas u otros materiales inflamables (o un armario empotrado o armario debajo), de lo contrario puede provocar un incendio.

15. Los aparatos no están diseñados para ser operados por medio de un temporizador externo o un sistema de control remoto separado.
16. Este aparato está diseñado para uso doméstico, NO cubriendo la garantía para otro fin.

Lea atentamente este folleto de instrucciones antes de instalar y utilizar el aparato. Es la única manera de garantizar los mejores resultados y la máxima seguridad del usuario.

**Peligro:**

1. Saque la cesta con el asa directamente, no toque el botón. Coloque el recipiente interior sobre la mesa, luego presione el botón para separar la cesta
2. Los alimentos deben freírse en la cesta para evitar el contacto con los elementos calefactores.
3. No selle la entrada y la salida cuando el aparato esté funcionando.
4. No vierta el aceite en el recipiente interior, puede provocar un incendio.

**Precaución:**

1. Este electrodoméstico está limitado al hogar normal, no debe usarse para tiendas, oficinas, granjas u otras condiciones de trabajo, comedor del personal, y no debe ser proporcionado por el hotel, motel, lugares de alojamiento y desayuno y otros usos del entorno de alojamiento de invitados.
2. Este producto debe ser reparado por personal cualificado. No los repare usted mismo y consulte siempre con el fabricante.
3. El diseño de este aparato esta indicado para temperatura ambiente entre 5 ° y 40° .











4. Debe sacar el enchufe una vez que termine de usar el aparato.
5. Antes de manipular o limpiar el aparato, debe enfriarlo durante unos 30 minutos.
6. Los ingredientes de cocción seguros en este producto son de color marrón dorado, no negros o marrones. La sección carbonizada debe desecharse. No freír patatas frescas a una temperatura superior a 180 °C (para minimizar la formación de acrilamida).
7. Cuando use la freidora por primera vez, habrá un ligero olor o humo, debido a la producción causada por los restos de la evaporación, es un fenómeno normal.
8. Cuando está cocinando alimentos con alto contenido de aceite, es posible que gran cantidad de humo se infiltre en el producto. El aceite puede producir humo blanco y al mismo tiempo, la superficie del producto puede estar más caliente de lo normal. Esto no afectará el producto o al efecto final de la comida frita.





Este símbolo indica precaución por alta temperatura para evitar quemaduras

### **Uso freidora de aire:**

1. Enchufe la unidad a la toma de corriente y aparecerá en modo de espera, el botón de encendido/apagado  se enciende y se muestra APAGADO en la pantalla de visualización digital;
2. Botón de encendido/apagado ; a través del mismo ingrese el modo de configuración de tiempo, temperatura y función. El tiempo predeterminado es de 18 minutos y la temperatura es de 200 °C;
3. Se puede presionar el ajuste de tiempo y temperatura  y presionar el botón  ,  para configurar, o presionar  para seleccionar el menú, la temperatura y el tiempo predeterminados por defecto. Cuando termine de configurar, presione el botón  , el producto comienza a funcionar y entra en el estado de calentamiento. Presione el botón  para detener su funcionamiento.

4. Función de aviso de voz  : presione para configurar la hora. Después de llegar a la hora establecida, el producto emite un sonido rápido para alertar al usuario; mantenga dicho botón presionado para cancelar la función;

5. Temporizador  : después de ajustar el tiempo y la temperatura, presione la tecla de función nuevamente  y configure el tiempo de cuenta regresiva.

El rango de tiempo es entre 0-960 minutos. Finalmente presione el botón  y el producto ingresa al modo de espera. Cuando la cuenta regresiva ha terminado, el producto comienza a calentar automáticamente.

El calentamiento manual no se puede realizar en el modo temporizador,

6. Función de conservación del calor  : Con esta opción, el producto entrará automáticamente en el estado de conservación del calor durante una hora después del calentamiento. Una pulsación larga puede cancelar esta función

7. Después de calentar el producto, el ventilador retrasará el enfriamiento durante 30 segundos.

**Voltear la comida a la mitad del tiempo de preparación hace que la comida se caliente uniformemente, Si no precalienta, el tiempo de cocción debe aumentar 3 minutos en consecuencia.**

### **Limpieza y mantenimiento:**

1. Retire el enchufe para enfriar completamente los productos.
2. Para el cesto Utilice agua tibia y recipiente de limpieza con detergente en la parte superior, enjuague con agua y baño seco, no use estropajo de alambre de acero/cepillo de alambre de acero o cocina.
3. La carcasa no debe sumergirse en agua ni en ningún otro líquido, no debe limpiarse en el lavavajillas, la carcasa solo puede usarse con un paño húmedo para limpiar.
4. Cada vez que la use, limpie con un paño húmedo el interior de la freidora, puede haber una pequeña cantidad de comida en la superficie interna derramada de aceite.



**"ELIMINACIÓN DE RESIDUOS DE EQUIPOS ELÉCTRICOS Y  
ELECTRÓNICOS POR PARTE DE USUARIOS PARTICULARES EN LA  
UNIÓN EUROPEA"**

Según la directiva de Residuos de Aparatos Eléctricos y Electrónicos (RAEE), los residuos AEE han de recogerse y tratarse por separado. Si en un futuro necesita desprenderse de este producto NO lo ponga en los residuos domésticos, envíelo a los puntos de recogida de residuos existentes en su área. **De igual manera debe extraer los residuos de pilas y/o acumuladores antes de la entrega del RAEE a través de los canales de recogida separada habilitados al efecto (distribuidores y/o instalaciones de las Entidades Locales)**

# nevir<sup>®</sup>

## Air fryer **NVR-6605FAD**



## **INSTRUCTION MANUAL**

PLEASE READ THIS OPERATING MANUAL COMPLETELY  
BEFORE OPERATING THIS UNIT AND RETAIN IT FOR FUTURE  
REFERENCE.

## Specification:

Model	Product name	voltage	frequency	power
NVR-6605FAD	Air Fryer	220-240V	50-60Hz	1900W

## Description for the appliance:

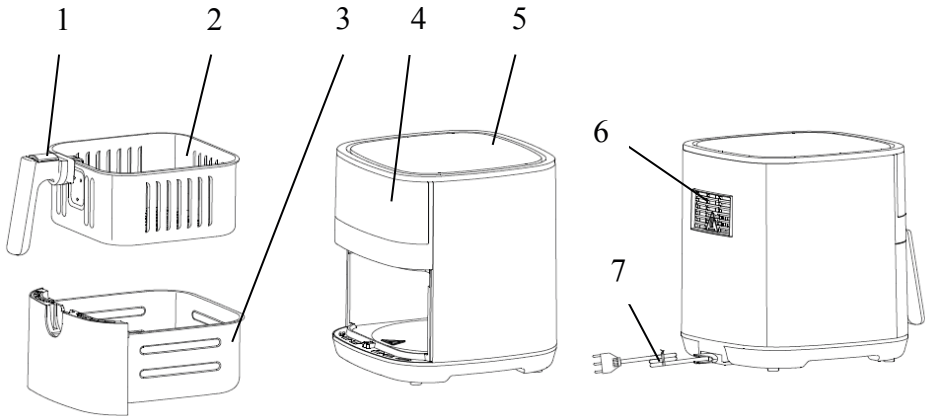

1.Basket Button 2.Fried blue 3 Inner Pot Component 4.display 5.Air Inlet Cover 6.air outlet cover 7.Power Line

## Warning:

- 1、 Before connecting the power, please check the voltage is conformity with the local voltage.
- 2、 If plug power cord, appliance itself are damaged, please do not use this appliance.
- 3、 If the supply cord is damaged, it must be replaced by the manufacturer, its service agent or similarly qualified persons in order to avoid a hazard.

- 4、 The appliance is not to be used by persons (including children) with reduced physical, sensory or mental capabilities, or lack of experience and knowledge, unless they have been given supervision or instruction
- 5、 Children being supervised not to play with the appliance
- 6、 Don't let the power cord come into contact with the surface of the high temperature
- 7、 The appliance must be earthed socket inserts, and make sure it's correct insertion.
- 8、 Don't put appliance rely on a wall or other products, on both sides, the back, the rack of the product should set aside at least 10cm above the free space, don't be placed above the items above the appliance ..
- 9、 Don't use the appliance on any other purpose, except the descried on the manual.
- 10、 The appliance cooking by hot air ,when working ,there will be releasing the hot steam from outlet ,your hands and face should keep a safe distance ,also when you take out the inner pot from appliance .
- 11、 When using the appliance ,the surface may become hot .
- 12、 Do not use the appliance at the bottom of the curtains and other flammable materials (or a built-in wardrobe or cupboard below) , otherwise may cause fire.
- 13、 The appliances are not intended to be operated by means of an external timer or separate remote-control system.
- 14、 This appliance is intended to be used in household only. Not covering the guarantee for any other purpose

Read this instructions booklet carefully before installing and using the appliance. It is the only way to ensure the best results and maximum user safety.

### **Dangerous:**

- 1、 Pull out the basket by handle directly ,do not touch the button .put the fixed inner pot on the table ,then press the button to make the basket separation ,
- 2、 Food must be fried in the basket, to avoid contact with heating elements.
- 3、 Do not seal the inlet and outlet when the appliance is working.



- 4、 Do not pour the oil into inner pot, it may cause a fire.



## Caution:



High surface temperature to prevent scalding

- 1、 This appliance is limited to normal household it shall not be used for shops, offices, farm or other working conditions of staff canteen, and shall not be provided by the hotel, motel, accommodation and breakfast places and other use of guest accommodation environment.
- 2、 Products can only be sent to the factory or maintenance center repair, do not repair by yourself.
- 3、 This appliance design using the environment temperature is between 5 °C and 40 °C
- 4、 Must pull out the plug once finish using.
- 5、 Before handling or cleaning appliance, must make it cooling about 30 minutes.
- 6、 Secure cooking ingredients in this product is golden brown, not black or brown. The charred section should be discarded. Do not Fried fresh potato under the temperature higher than 180 °C (to minimize the formation of acrylamide )
- 7、 When for the first time to use the air fryer, there will be a slight odor or smoke, because production caused by the remnants of evaporation, is a normal phenomenon.
- 8、 When you are cooking oil content high food, a large number of lampblack to infiltrate the products, oil can produce white lampblack, at the same time, the surface of the product may be hotter than normal, this will not affect the product the end effect of Fried food.

## Use for air fryer:

- 1、 Plug in and enter standby mode, power button  turn on, OFF is displayed on the digital display screen;
- 2、 Poweroff button  Enter the setting mode of time, temperature and function, The default



time is 18 minutes and the temperature is 200°C;

3、 Time and temperature adjustment can be pressed  to select, and press button 、

to set,or press  to select the menu,Default temperature and time,when you finish

setting ,then press button  , The product starts to run and enters the heating state, Press

the button  can stop working;

4、 voice Prompt Function  : Press to set the time,After arriving at the set time,the product issues a prompt sound to alert the user,Hold down to cancel the function;

5、 booking function  : After adjusting the time and temperature first, Press the function key

again, Set the countdown time, Time range 0-960 minutes, finally press the button  then

the product start work, The product enters the reservation mode, When the countdown is over, the product automatically starts heating。 Manual heating cannot be performed in the countdown mode, If heating is required during the process, please hold down this function to cancel the reservation mode 。

6、 heat preservation function  : After starting, the product will automatically enter the heat preservation state for one hour after heating. Long press can cancel this function

7、 After the product is heated, the fan will delay cooling for 30 seconds。

**Turning over the food when half time is to make the food uniform heating,If do not preheat the time of cooking should increase 3 minutes accordingly.**

### **Clean and maintenance:**

1、 Remove the plug, to be completely cooling products.

2、 And flexible, with warm water and detergent cleaning pot on top, rinse with water and dry bath, do not use steel wire ball/steel wire brush or kitchen and plastic shell



base, strong detergent cleaning pot on top and the inner pot can be put in the dishwasher to clean.

- 3、 Must not will shell immersed in water or any other liquid, not clean in the dishwasher, the shell can only use wet cloth to wipe clean.
- 4、 Every time after use, wipe with wet cloth inside the air fryer, there may be a small amount of food on the internal surface oil spills.



The European Directive 2002/96 /EC on Waste Electrical and Electronic Equipment (WEEE) required that old household electrical appliances must not be disposed of in the normal unsorted municipal waste stream. Old appliances must be collected separately in order to optimize the recovery and recycling of the material they contain, and reduce the impact on human health and the environment. The crossed out “wheeled bin” symbol on the product remind you of your obligations that when you dispose of the appliance, it must be separately collected.

Besides that, waste batteries and/or accumulator must be removed prior to delivery of WEEE, thought the separated collection channels provided for this purpose (distributors and/or facilities from Local Authorities)

# DECLARACIÓN DE CONFORMIDAD

**NEVIR, S.A.** declara bajo su responsabilidad que el aparato indicado cumple los requisitos de las siguientes directivas:

## **DIRECTIVAS CE (EMC, LVD)**

**EN 60335-2-9:2003+A1:2004+A2:2006+A12:2007+A13:2010**

**EN 60335**

**1:2012+A11:2014+A13:2017+A1:2019+A14:2019+A2:2019+A15:2021**

**EN 62233:2008**

**EN 61000-3-3:2013+A1:2019+A2:2021**

**EN IEC55014-1:2021**

**EN IEC 61000-3-2:2019+A1:2021**

**EN IEC 55014-2:2021**

## **DIRECTIVAS RoHS**

**2011/65/EU**

**(EU) 2015/863**

**Descripciones del aparato:** Freidora de Aire Digital

**Modelos NEVIR:** NVR-6605FAD

**Importador:** **NEVIR, S.A.**

Dirección del importador:

**C/ Francisco Rabal, 3 Polig. Ind. La Garena**

**28806- Alcala de Henares – Madrid-Spain**

**CIF: A-28966397**

