

# nevir

MANUAL DE UTILIZADOR

## NVR-8073-32RD2S-SMA-N

**IMPORTANTE**

Por favor, leia atentamente este manual antes de instalar a televisão.

Conserve este manual para futuras referências.

# Índice

Precauções e advertências .....	1
Precauções de segurança .....	2
Preparação da sua nova televisão .....	3
Comprovar acessórios .....	3
Guia de instalação de suporte de televisão .....	3
Especificações de montagem em parede .....	4
Explicação de entradas de televisão .....	5
Diagrama de conexão de dispositivo externo .....	6
Botões dos painéis lateral e frontal .....	7
Botões do painel lateral .....	7
Botões do painel frontal .....	7
Instruções do comando remoto .....	8
Inserção de pilhas no comando remoto .....	8
Ângulo de receção do comando remoto .....	8
A aprender sobre o comando remoto .....	9
Botões do comando remoto .....	9
Funções básicas .....	10
Ligar e desligar .....	10
Selecionar fonte de entrada .....	10
Configuração de ecrã OSD .....	10
Smart TV .....	11
Multimédia .....	16
Menu principal .....	18
Resolução de problemas .....	26
Identificação de problemas .....	26
Especificações .....	27

---

*\*As imagens, funções e outras informações proporcionadas no manual servem somente como referência. Se não coincidirem com o objeto real, consulte diretamente o produto.*

---

## Precauções e advertências



### PRECAUÇÃO

RISCO DE DESCARGA ELÉTRICA  
NÃO ABRIR



Precaução: para reduzir o risco de descarga elétrica, não remova a carcaça nem a parte posterior. Não há componentes que possam ser reparados pelo utilizador. Remeter a tarefa para o pessoal de serviço qualificado.



O símbolo de relâmpago com a ponta em forma de seta, dentro de um triângulo equilátero, destina-se a alertar o utilizador para a presença de voltagem perigosa não isolada no interior da carcaça do produto que pode ser de magnitude suficiente para constituir um risco de descarga elétrica.



O sinal de exclamação dentro de um triângulo equilátero destina-se a alertar o utilizador para a presença de instruções de funcionamento e manutenção importantes na documentação que acompanha a televisão.

ADVERTÊNCIA: PARA REDUZIR O RISCO DE INCÊNDIO OU DESCARGA ELÉTRICA, NÃO EXPONHA ESTE APARELHO À CHUVA NEM À HUMIDADE.

PRECAUÇÃO: ALTERAÇÕES OU MODIFICAÇÕES NÃO APROVADAS EXPRESSAMENTE PELA PARTE RESPONSÁVEL PELO CUMPRIMENTO DAS NORMAS DA FCC PODERIA EVITAR A AUTORIDADE DOS UTILIZADORES PARA OPERAR ESTE EQUIPAMENTO.



# PRECAUÇÕES DE SEGURANÇA

1. Leia estas instruções.
2. Conserve estas instruções.
3. Observe todas as advertências.
4. Siga todas as instruções.
5. Não utilize este equipamento perto da água. Por exemplo, não o utilize perto de um tanque, numa cave húmida, perto de uma piscina ou semelhante.
6. Limpar somente com um pano seco.
7. Não bloqueie as aberturas de ventilação. Instalar de acordo com as instruções do fabricante. As ranhuras e as aberturas na parte posterior ou inferior da carcaça destinam-se à ventilação, a garantir o funcionamento fiável da televisão e a proteger a mesma contra o aquecimento. Estas aberturas não devem ser bloqueadas nem cobertas. As aberturas nunca se devem bloquear ao colocar a televisão numa cama, num sofá, num tapete ou noutra superfície semelhante.
8. Não instalar perto de fontes de calor, tais como radiadores, grelhas de ventilação, aquecedores ou outros equipamentos (incluindo amplificadores) que produzam calor.
9. Não modifique o dispositivo de segurança da ficha polarizada ou de ligação a terra. Uma ficha polarizada tem dois pinos, um mais largo do que o outro. Uma ficha com ligação a terra tem dois pinos e uma terceira ficha de ligação a terra. O pino largo ou a terceira ficha proporcionam-se para sua segurança. Se a ficha fornecida não encaixar na sua tomada, consulte um electricista para substituir a tomada obsoleta.
10. Proteja o cabo de alimentação para que não se pise nem entale o mesmo, especialmente as fichas, as fichas triplas e o ponto de onde saem do equipamento.
11. Utilize somente acessórios recomendados pelo fabricante.
12. Utilize o equipamento somente com o carro, suporte, tripé ou suporte de mesa recomendado pelo fabricante ou vendido juntamente com o equipamento. Ao utilizar um carro, tenha cuidado ao mover a combinação carro-equipamento para evitar possíveis danificações por queda. Uma combinação de televisão e carro deve ser movida com cuidado. As paragens repentinas, a força excessiva e as superfícies irregulares podem fazer com que a combinação de televisão e carro caia.
13. Desconete este equipamento durante tempestades elétricas ou quando não vá ser utilizado durante longos períodos. Para uma maior proteção deste recetor de televisão durante uma tempestade elétrica ou quando não vá ser utilizado durante longos períodos, desconete-o da tomada e desconete a antena ou o sistema de cabo. Tal evitará danificar a televisão devido aos relâmpagos e às sobretensões da linha de alimentação.
14. Remeter todas as tarefas para o pessoal de serviço qualificado. Requer-se manutenção quando o equipamento tiver sido danificado de qualquer forma, seja o cabo de alimentação ou a ficha, se se tiver derramado líquido ou se tiverem caído objetos em cima do equipamento, se este tiver sido exposto a chuva ou humidade, não funcionar corretamente ou tiver caído.
15. Esta televisão somente deve funcionar com o tipo de alimentação indicado na etiqueta de características. Se o cliente não tiver a certeza de qual o tipo de fonte de alimentação da sua casa, deve consultar o distribuidor de eletrodomésticos ou a sua companhia elétrica local. Para a alimentação das pilhas do comando remoto da televisão, consulte o manual de instruções.
16. A televisão não deve ser exposta a gotejamentos nem salpicos. Não se devem colocar objetos cheios de líquidos, tais como jarras, na televisão.
17. Nunca insira objetos de nenhum tipo nesta televisão através das aberturas, pois tal pode provocar uma tensão perigosa, nem noutras partes elétricas que possam provocar um incêndio ou uma descarga elétrica. Nunca derrame líquidos de nenhum tipo sobre a televisão.
18. Desconete a televisão da tomada antes de limpá-la. Não utilize produtos de limpeza líquidos nem pulverizados, utilize um pano húmido para limpá-la.
19. Esta televisão nunca deve ser colocada perto de nem sobre um radiador ou uma fonte de calor. Esta televisão não deve ser colocada numa instalação incorporada, como uma estante ou prateleira, exceto se se proporcionar uma ventilação adequada ou se se tiver em cumprido as instruções do fabricante.
20. Não coloque esta televisão sobre um carro, um suporte, um tripé ou uma mesa instável. A televisão pode cair, provocando lesões graves a pessoas e danos graves no equipamento.
21. Não tente reparar esta televisão você próprio. Abri-la ou remover as carcaças pode expô-lo a voltagens perigosas ou outros perigos. Remeter todas as tarefas para o pessoal de serviço qualificado.
22. **ADVERTÊNCIA:** Para prevenir lesões, este equipamento deve estar firmemente fixado à superfície/parede, de acordo com as instruções de instalação.



# Preparação da sua nova televisão

## Comprovar acessórios

Comprove os acessórios que vêm embalados com a sua televisão.



Televisão LED

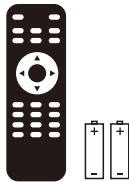

Comando e pilhas

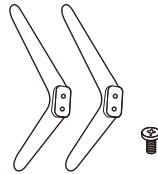

Suporte de televisão  
+ 4 parafusos

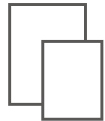

Manual de  
utilizador  
+  
garantia

## GUIA DE INSTALAÇÃO DE SUPORTE DE TELEVISÃO

Esta televisão é embalada com os suportes separados da mesma. Para instalar o suporte de mesa, por favor leve a cabo a instalação de acordo com as instruções detalhadas em seguida.

O painel pode-se riscar facilmente. Assim:

Coloque um pano suave sobre a mesa e coloque a televisão virada para baixo sobre o pano.

Nota: desconete sempre o cabo de AC antes de instalar ou extrair o suporte.

1. Pegue na base. Por favor, alinhe os orifícios dos parafusos da base e da televisão e, depois, insira os parafusos nos orifícios da base e aperte-os.

Nota: para garantir que a televisão está estável, bloqueie todos os parafusos.

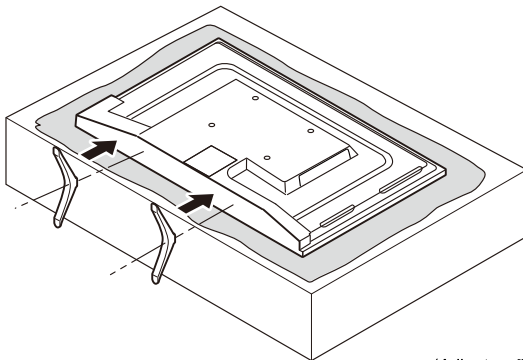

Por favor, tenha em conta a posição da base:



Vista inferior da televisão  
(painel frontal para baixo)

(A ilustração serve como referência, o modelo real pode diferir da imagem)

## Especificações de montagem em parede (se disponível)

Dimensões da unidade (mm)	Parafusos
VESA 100x100mm	M4x6mm, 4pcs

NOTA: o comprimento do parafuso detalhado serve somente como recomendação. O comprimento requerido pode variar em função do tipo de suporte de parede utilizado.

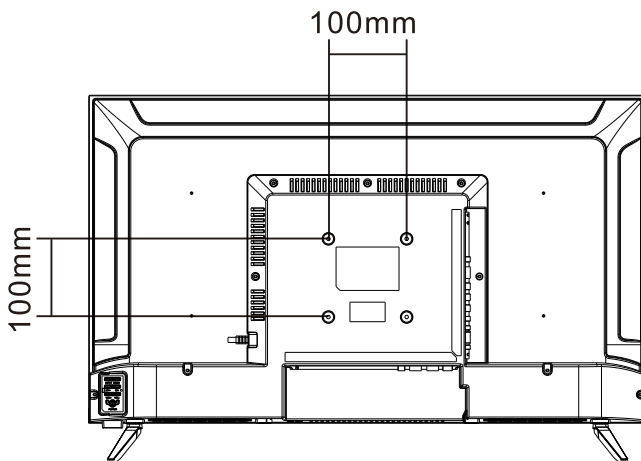

### Advertências:

1. Não instale o suporte de parede você próprio. Contacte profissionais qualificados para a instalação.
2. A televisão não deve ser montada em paredes ou superfícies que tenham um ângulo superior a 10° relativamente à direção vertical. Caso contrário, a televisão pode cair.
3. As paredes para a montagem devem ser suficientemente fortes para manter todo o peso da televisão. Os muros de betão e o tijolo, por exemplo, são ideais para tal. Não coloque o suporte em paredes frágeis, como paredes de gesso laminado.
4. Se durante a montagem forem utilizadas peças de substituição (como os parafusos) com características diferentes, consulte profissionais qualificados para garantir que tais peças são seguras e eficazes.
5. Antes de fixar a base na parede, assegure-se de que os orifícios das ancoragens se ajustam às normas de instalação. Caso contrário, podem surgir potenciais problemas.
6. Não coloque nenhuma fonte de calor debaixo da sua televisão. Caso contrário, pode provocar um incêndio.
7. Não coloque a televisão perto de objetos que gotejem. Os transdutores e os cabos de alta tensão devem ser mantidos longe do equipamento. Caso contrário, podem provocar arrastamento, descarga elétrica ou má ressonância.
8. Não coloque a televisão num lugar onde se possa produzir uma colisão ou vibração.
9. De forma a evitar uma queda inesperada da televisão, não coloque nada que exerça força sobre a televisão ou sobre o suporte.
10. Assegure-se de que desconeta a televisão antes de instalá-la. Mantenha objetos rígidos ou afiados afastados do painel do ecrã para evitar riscos.
11. Após a instalação, caso haja a necessidade de mover a televisão, por favor contacte profissionais qualificados.

## Explicação de entradas de televisão

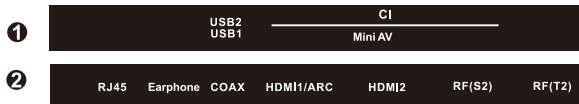
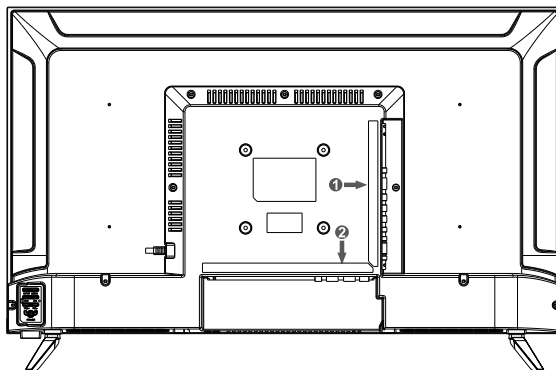

RJ45: conexão de Internet.

EARPHONE: conete auscultadores de 3,5 mm para áudio pessoal.

COAX: saída da televisão de som digital.

HDMI (High-Definition Multimedia Interface): proporciona uma conexão digital sem compressão.

RF: conete para receber o sinal da sua antena ou do seu cabo através de um cabo coaxial.

USB: conete um dispositivo USB, como uma pendrive, para aceder às funções multimédia da televisão.

CI: leitor de cartões CI.

MINIAV: conete a ficha de saída de áudio/vídeo do DVD ou VCR.

# Diagrama de conexão de dispositivo externo

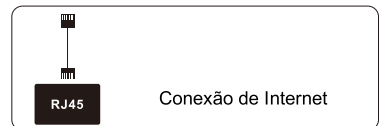
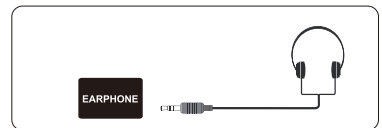
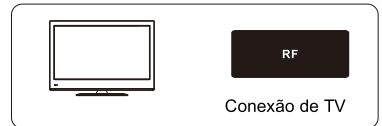
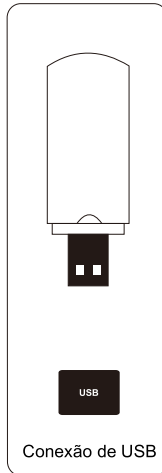
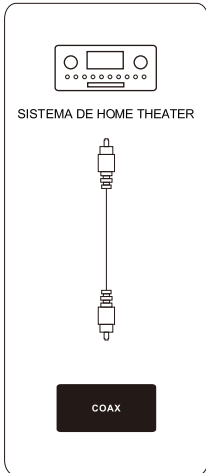
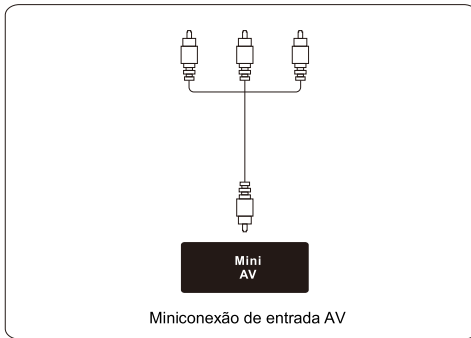
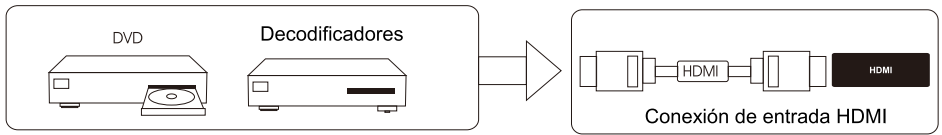



# Botões dos painéis lateral e frontal

## Botões do painel lateral

Se não conseguir localizar o seu comando remoto, pode utilizar os botões do painel lateral da sua televisão para ativar muitas funções da mesma.

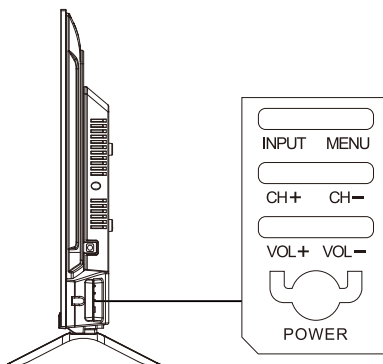

**INPUT:** mostra a lista de seleção de fonte.

**MENU:** mostra o menu principal da televisão.

**CH+:** desloque-se para cima na lista de canais. No sistema de menu da televisão, atua como a seta para cima do comando remoto e pode ser utilizado para selecionar opções de menu.

**CH -:** desloque-se para baixo na lista de canais. No sistema de menu da televisão, atua como a seta para baixo do comando remoto e pode ser utilizado para selecionar opções de menu.

**VOL+:** aumente o volume. No sistema de menu da televisão, atua como a seta para a direita do comando remoto e pode ser utilizado para selecionar opções de menu.

**VOL-:** diminua o volume. No sistema de menu da televisão, atua como a seta para a esquerda do comando remoto e pode ser utilizado para selecionar opções de menu.

**POWER** (⏻) ligue e desligue a televisão.

## Botões do painel frontal

Indicador de Ligado/*Standby*: LED com duas cores: Branco e indicador desligado. Ele mostra branco quando a TV está em espera e o indicador desligado quando ligado.

Sensor do comando remoto: sensor IR do comando remoto que recebe raios infravermelhos enviados pelo comando remoto.

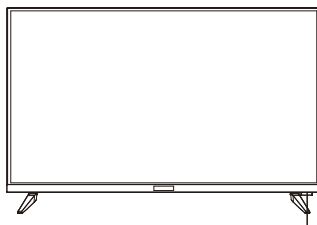

Indicador de Ligado/*Standby*  
Sensor de Comando Remoto

NOTA: se houver uma película protetora sobre o ecrã, remova-a antes de utilizar a televisão.



# Instruções do comando remoto

## Inserção de pilhas no comando remoto

1. Remova a tampa do compartimento das pilhas na parte posterior do comando remoto.
2. Insira duas pilhas AAA, assegurando-se de que alinha corretamente as polaridades (+ e -).
3. Coloque novamente a tampa.

Se o comando remoto não funcionar, reveja os seguintes pontos:

- As polaridades (+, -) estão corretas?
- As pilhas estão gastas?
- Há uma falha de alimentação de AC?
- O cabo de alimentação está conectado?
- Há alguma interferência ou algum bloqueio perto do sensor do comando?

### PRECAUÇÃO:

- As pilhas usadas devem ser recicladas.
- Mantenha-as fora do alcance das crianças.
- NÃO utilize pilhas novas em conjunto com pilhas velhas.
- Substitua ambas as pilhas em simultâneo.
- Quando o comando remoto não vá ser utilizado durante um longo período, remova as pilhas do mesmo.

Precaução: nenhuma pilha (embalada ou em utilização) deve ser exposta a altas temperaturas, como calor do sol ou fogo.

## Ângulo de receção do comando remoto

Utilize o seu comando remoto à distância e no ângulo mostrados abaixo.

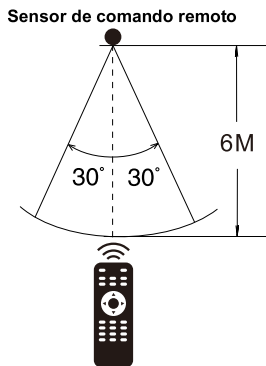

## A aprender sobre o comando remoto

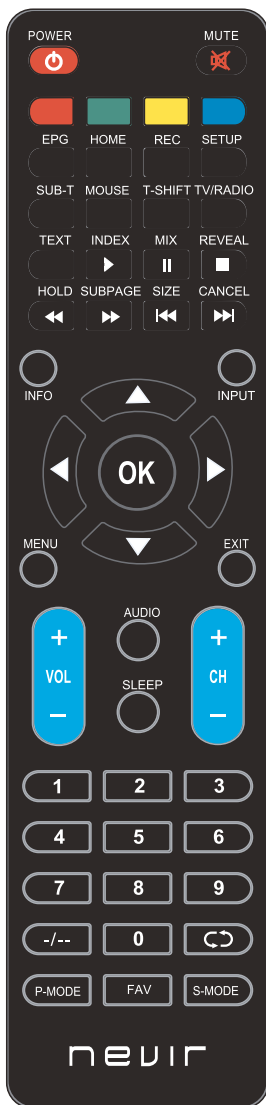

### Botões do comando remoto

**POWER** (⏻): ligue, desligue e coloque a televisão em modo *standby*.

**MUTE** (🔇): reduza o volume da televisão até ao nível mínimo. Carregue novamente para repor o volume.

**VERMELHO/VERDE/AMARELO/AZUL**: utilize funções complementares no menu OSD.

**EPG**: mostra-se o guia eletrónico de programas.

**HOME**: carregue para aceder à página inicial de Android.

**REC**: botão de gravação.

**SETUP**: carregue para aceder ao menu de configuração de Android.

**SUB-T**: para mostrar a informação de legendas.

**MOUSE**: muda para o modo de rato.

**TIME-SHIFT**: carregue para ativar a função "Time Shift" no modo de televisão digital para ver mais tarde.

**TV/RADIO**: mude entre TV e Rádio (somente em modelos com função DTV).

**TEXT**: para aceder ao modo de teletexto.

**INDEX**: para mostrar a página do índice.

**MIX**: as imagens de TV e TEXTO misturam-se num fundo transparente. Carregue na função de mudança de hora ativa no modo de TV para uma visualização em diferido.

**REVEAL**: modo de teletexto — para revelar ou ocultar as palavras ocultas.

**HOLD**: modo de teletexto — oculte a página atual mostrada.

**SUBPAGE**: aceda a página com subcódigo.

**SIZE**: mude o tamanho do ecrã em modo teletexto.

**CANCEL**: para cancelar a visualização.

▶ || : reproduza ou coloque em pausa ficheiros multimédia.

■ : pare a reprodução de ficheiros multimédia.

◀◀▶▶ : retrocesso rápido e avanço rápido.

◀▶▶▶ : seleccione o ficheiro multimédia anterior ou seguinte.

**INFO**: carregue para mostrar a informação atual do programa no ecrã.

**INPUT**: aceda aos canais de entrada disponíveis. Carregue nos botões "▲"/"▼" para destacar opções e, em seguida, carregue no botão "OK" para selecionar.

**MENU**: aceda ao menu principal ou regresse ao nível superior de um submenu.

**EXIT**: saia do menu ou da função atual.

Setas ("◀"/"▶"/"▲"/"▼"): utilize as quatro setas para destacar diferentes elementos no menu de televisão ou mudar o valor.

**OK**: botão de aceder e confirmar.

**VOL+** ou **VOL-**: aumente ou diminua o volume da televisão.

**CH+** ou **CH-**: para aceder aos canais seguintes ou anteriores.

**AUDIO**: mude o canal do áudio em modo DVD ou multimédia.

**SLEEP**: seleccione o temporizador para desligar, após o qual a televisão se desligará automaticamente.

Botões numéricos: carregue de 0 a 9 para selecionar diretamente um canal.

"-/--": para mudar o número de canal.

(↶): regresse ao canal anterior.

**P. MODE**: mude entre o modo de imagem predefinido.

**FAV**: mostra-se a lista de canais favoritos.

**S. MODE**: mude entre o modo de som pré-estabelecido.

### NOTA:

- ♦ Todas as imagens deste manual são exemplos somente para sua referência, o produto real pode diferir das imagens.
- ♦ Os botões não mencionados nesta secção não se utilizam.



### Ligar e desligar

Conete o cabo AC ao ligar a televisão. Neste momento, a televisão entra em modo standby e o indicador luminoso mostra-se a Branco. Carregue no botão (⏻) no painel lateral da televisão ou no comando remoto para ligar a televisão. Cinco segundos após desligar a televisão, pode ligá-la novamente.

### Selecionar fonte de entrada

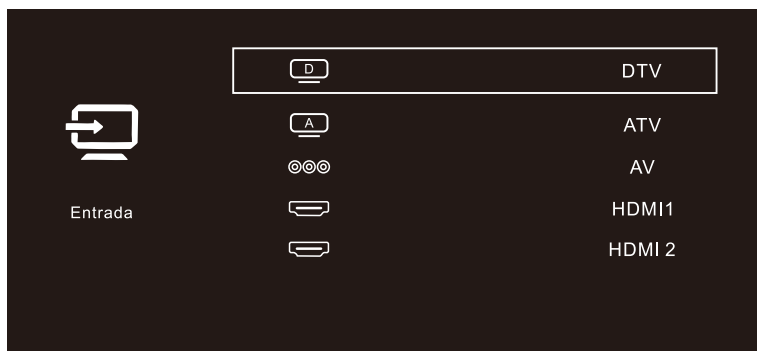

Carregue no botão "INPUT" para mostrar a lista de fontes de entrada.  
Carregue nos botões "▲"/"▼" para selecionar a fonte de entrada pretendida.  
Carregue no botão "OK" para aceder à fonte de entrada.

### Configuração de ecrã OSD

- Carregue no botão "MENU" para aceder ao menu principal OSD.
- Carregue nos botões "◀"/"▶" para selecionar o menu pretendido.
- Carregue no botão "OK" para aceder ao submenu e carregue no botão "MENU" para regressar ao menu anterior.
- Carregue nos botões "▲"/"▼" para selecionar a opção e, em seguida, carregue no botão "OK" para aceder ao submenu. Carregue nos botões "◀"/"▶" para ajustar o valor ou nos botões "◀"/"▶" para regressar ao menu anterior.

Podem carregar no botão "MENU" para guardar e regressar ao menu anterior e carregar no botão "EXIT" para sair completamente do menu.

# Smart TV

No modo “Smart TV”, carregue no botão “HOME” do comando remoto para aceder à página principal. Carregue nos botões “◀”/“▶”/“▲”/“▼” para seleccionar um ícone e, em seguida, carregue no botão “OK” para aceder ao ecrã secundário.

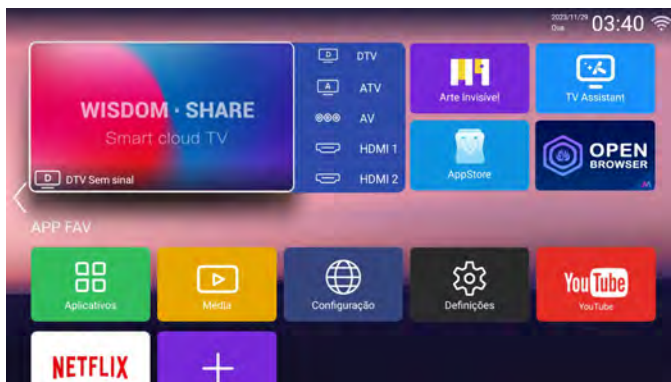

Carregue nos botões “◀”/“▶”/“▲”/“▼” para seleccionar “Aplicações” e carregue no botão “OK” para aceder à lista de aplicações.

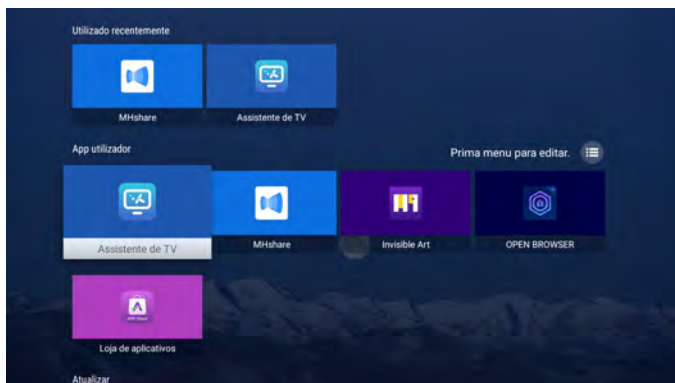

# Smart TV

## Configurações

Carregue nos botões “◀”/“▶”/“▲”/“▼” para selecionar “Configuração” no menu inicial. Carregue no botão “OK” para aceder ao submenu. Carregue nos botões “◀”/“▶” para selecionar de entre “Rede”, “Hora”, “Configurações Comuns” e “Informação do Sistema”.

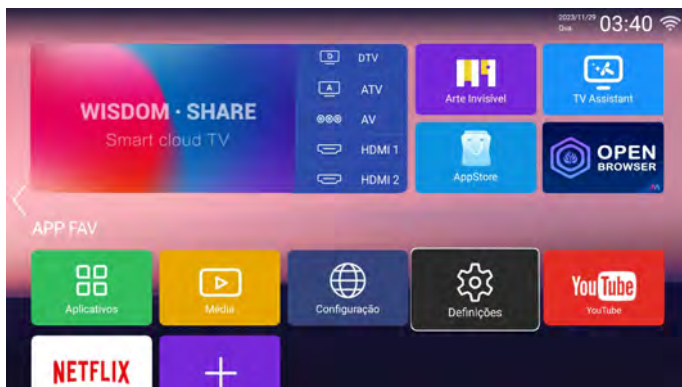

## Configurações de rede

Carregue nos botões “◀”/“▶” para selecionar “Rede”.



## Configurações de Wi-Fi

Selecione a sua rede Wi-Fi e, em seguida, insira a palavra-passe para se conectar.

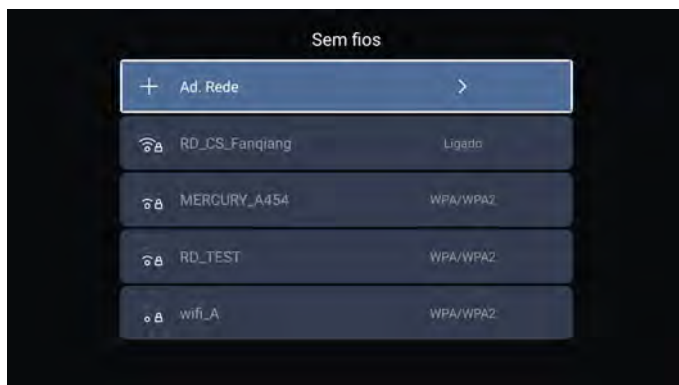

## Configurações de hora

Carregue nos botões “◀/▶” para selecionar “Hora”.



Automática: obtenha a hora e data atuais automaticamente.

Fuso horário: selecione o fuso horário local.

Horário de verão: selecione o horário de verão.

Edição de hora: estabeleça a hora atual.

Formato de data: estabeleça o formato de data.

24 horas: selecione 12 horas ou 24 horas.

Tempo de proteção de ecrã: estabeleça o tempo de proteção de ecrã de entre “Desligado”, “1 min”, “2 min” e “5 min”.

Temporizador de desligar: configure o temporizador de desligar de entre “Desligado”, “15 min”, “30 min”, “45 min”, “60 min”, “90 min”, “120 min” e “240 min”.

## Configurações comuns

Carregue nos botões “◀/▶” para selecionar “Configurações comuns”.



Configuração de idioma: selecione o idioma de visualização atual.

Método de entrada: selecione o método de entrada.

Padrão de fundo: estabeleça o padrão de fundo.

Recuperação do sistema: recupere o sistema para o estado original.

Nome do dispositivo: estabeleça o nome do dispositivo.



## Contas

Carregue nos botões “◀”/“▶” para selecionar “Contas”.

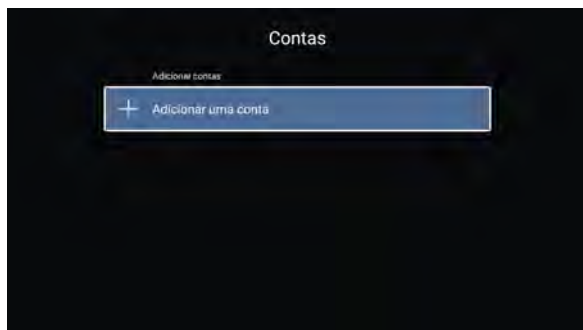

## Informação do sistema

Informação sobre a televisão.

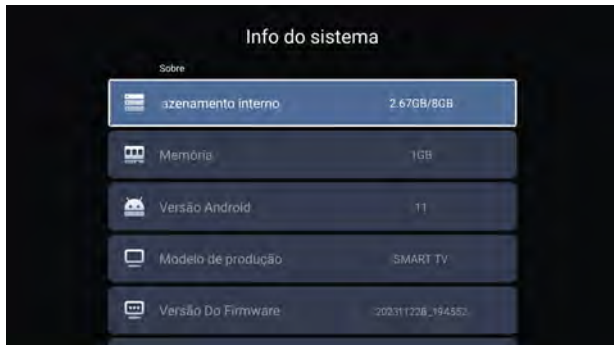

## Multimédia

Nota: Antes de aceder ao menu “Multimédia”, conete um dispositivo USB. Selecione “Multimédia” no menu inicial e, em seguida, carregue em “Aceitar” para aceder ao ecrã secundário. Carregue nos botões “◀/▶/▲/▼” para selecionar de entre “Todos”, “Vídeo”, “Áudio” e “Imagem”.

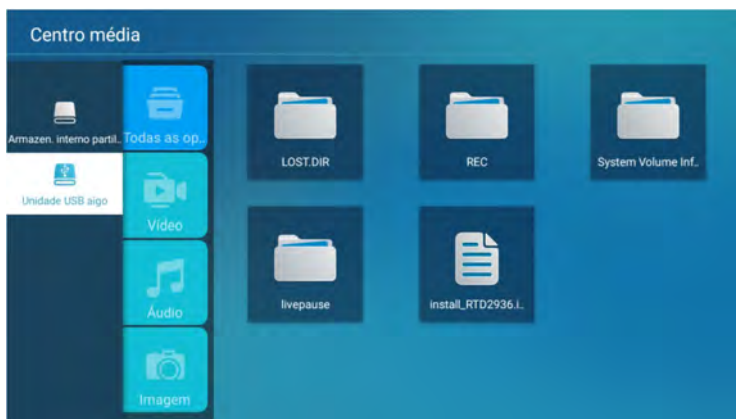

Carregue nos botões “◀/▶/▲/▼” para selecionar “Vídeo” e carregue no botão “OK” para aceder. Carregue no botão “Menu” para aceder às opções de configuração no lado esquerdo e, em seguida, carregue nos botões “◀/▶/▲/▼” do comando remoto para selecionar a opção pretendida.

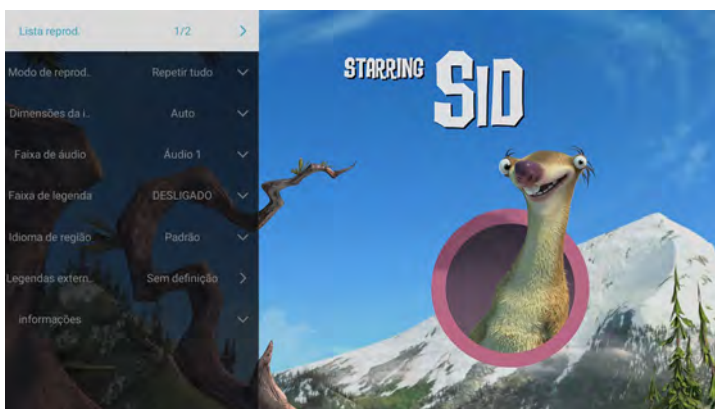

## Multimédia

Carregue nos botões “◀”/“▶”/“▲”/“▼” para selecionar “Música” e carregue no botão “OK” para aceder. Carregue no botão “Menu” para aceder às opções de configuração no lado esquerdo e, em seguida, carregue nos botões “◀”/“▶”/“▲”/“▼” do comando remoto para selecionar a opção pretendida.



Carregue nos botões “◀”/“▶”/“▲”/“▼” para selecionar “Imagem” e carregue no botão “OK” para aceder. Carregue no botão “Menu” para aceder às opções de configuração no lado esquerdo e, em seguida, carregue nos botões “◀”/“▶”/“▲”/“▼” do comando remoto para selecionar a opção pretendida.

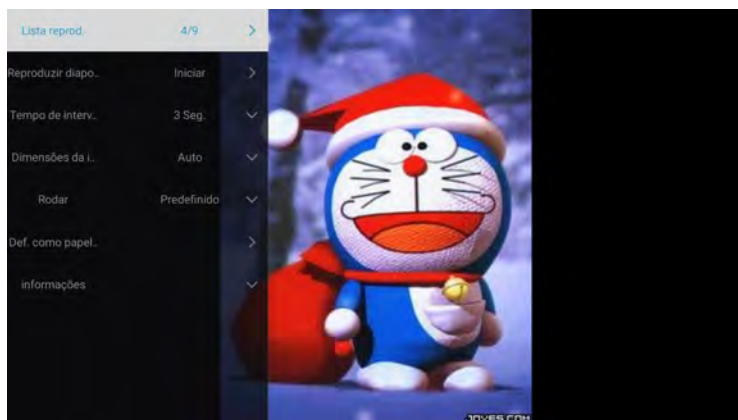

## Menu principal

### Menu de imagem

Carregue nos botões “◀”/“▶” para seleccionar “Imagem” no menu principal.

Carregue no botão “OK” para aceder ao submenu.

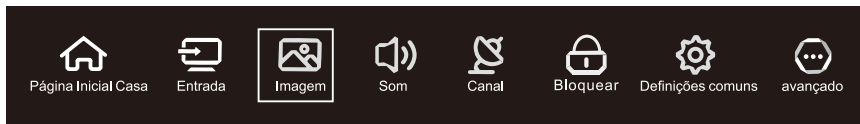

Carregue nos botões “▲”/“▼” para seleccionar de entre “Modo de imagem”, “Contraste”, “Brilho”, “Cor”, “Nitidez”, “Luz de fundo”, “Redução de ruído”, “Relação de aspeto”, “Temperatura de cor” e “Mais configurações”.

Carregue nos botões “◀”/“▶” para ajustar ou seleccionar.

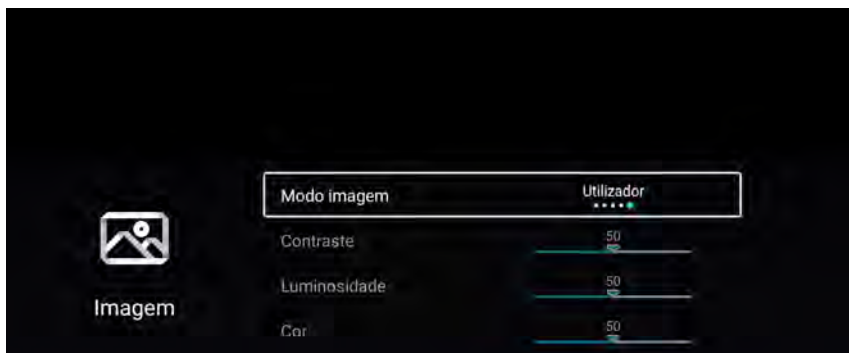

#### Modo de imagem

Carregue nos botões “▲”/“▼” para seleccionar “Modo de imagem” e, em seguida, carregue nos botões “◀”/“▶” para seleccionar de entre “Padrão”, “Filme”, “Vivo”, “Poupança de energia” e “Utilizador”.

**Padrão:** modo predeterminado que permite aos utilizadores experienciar imagens de alta qualidade com iluminação normal.

**Dinâmico:** melhora o contraste, a cor e a claridade do ecrã de forma a que a imagem na dinâmica equilibre a cor.

**Vivida:** melhora o contraste, a cor e a claridade do ecrã de forma a que a cor seja mais viva.

**Poupança de energia:** seleccione um modo de poupança de energia.

**Utilizador:** configuração de imagem definida pelo utilizador.

# Menu principal

## **Contraste / Brilho / Cor / Nitidez / Luz de fundo**

Carregue nos botões "▲"/"▼" para selecionar e carregue nos botões "◀"/"▶" para ajustar.

Contraste: ajuste o contraste da imagem.

Brilho: ajuste o brilho da imagem.

Cor: ajuste a densidade da cor da imagem.

Nitidez: ajuste a densidade da nitidez da imagem.

Retroiluminação de cor: ajuste o brilho da luz de fundo do ecrã.

## **Redução de ruído**

Configure a opção para eliminar a intensidade do ruído da imagem.

Carregue nos botões "▲"/"▼" para selecionar "Redução de ruído" e, em seguida, carregue nos botões "◀"/"▶" para selecionar de entre "Desativado", "Baixo", "Médio", "Alto" e "Automático".

## **Relação de aspeto**

Carregue nos botões "◀"/"▶" para selecionar de entre "16:9", "4:3", "Zoom1", "Zoom2" e "Auto".

## **Temperatura de cor**

Ajuste a cor geral da imagem.

Carregue nos botões "▲"/"▼" para selecionar "Temperatura de cor" e, em seguida, carregue nos botões "◀"/"▶" para selecionar de entre "Fria", "Normal" e "Quente".

Fria: produz uma imagem suave em tons azuis.

Normal: produz uma imagem vívida.

Quente: produz uma imagem em tons vermelhos.

## **Mais configurações**

Carregue nos botões "▲"/"▼" para selecionar "Mais configurações".

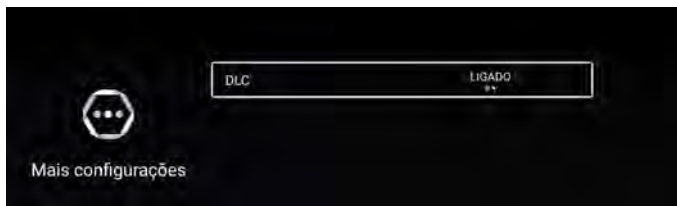

## **DLC**

Carregue nos botões "▲"/"▼" para selecionar "DLC" e, em seguida, carregue nos botões "◀"/"▶" para selecionar de entre "Ligado" e "Desligado".

# Menu principal

## Menu de som

Carregue no botão "MENU" para aceder ao menu principal. Carregue nos botões "◀"/"▶" para seleccionar "Som" no menu principal e, em seguida, carregue no botão "OK" para aceder ao submenu.

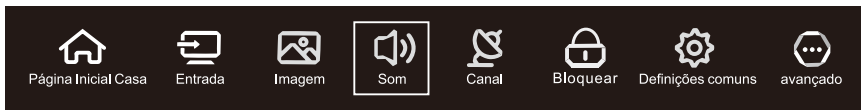

Carregue nos botões "▲"/"▼" para seleccionar de entre "Modo de som", "Graves", "Agudos", "Equilíbrio", "AVC" "Surdos", "Descrição áudio", "Volume AD" e "Mais configurações". Carregue nos botões "OK"/"◀"/"▶" para seleccionar ou ajustar.

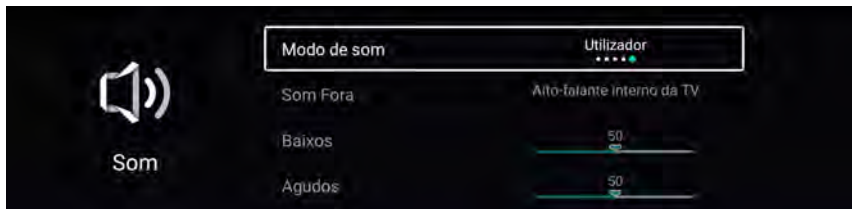

### Modo de som

Carregue nos botões "▲"/"▼" para seleccionar "Modo de som" e, em seguida, carregue nos botões "◀"/"▶" para seleccionar de entre "Padrão", "Música", "Teatro", "Notícias" e "Utilizador".

Padrão: produz um som equilibrado em todos os ambientes.

Música: conserva o som original. Adequado para programas musicais.

Filme: melhora os agudos e os graves para uma experiência de som rica.

Notícias: voz melhorada.

Utilizador: selecione para personalizar a configuração do som.

### Saída de som

Carregue nos botões "◀"/"▶" para seleccionar de entre "Alto-falante de TV interno", "SPDIF" e "Auriculares".

Bass: ajuste os graves.

Treble: ajuste os agudos.

Balance: ajuste o equilíbrio de saída dos canais esquerdo e direito.

Carregue nos botões "▲"/"▼" para seleccionar "Balance" e, em seguida, carregue nos botões "◀"/"▶" para ajustar.

### AVC

Carregue nos botões "▲"/"▼" para seleccionar "AVC" e, em seguida, carregue nos botões "◀"/"▶" para seleccionar de entre "Ligado" e "Desligado".

### Surdos

Carregue nos botões "▲"/"▼" para seleccionar "Surdos" e, em seguida, carregue nos botões "◀"/"▶" para seleccionar de entre "Ligado" e "Desligado".

### Descrição áudio

Carregue nos botões "▲"/"▼" para seleccionar "Descrição áudio" e, em seguida, carregue nos botões "◀"/"▶" para seleccionar de entre "Ligado" e "Desligado".

### Volume AD

Carregue nos botões "▲"/"▼" para seleccionar "Volume AD" e, em seguida, carregue nos botões "◀"/"▶" para ajustar.



# Menu principal

## Mais configurações

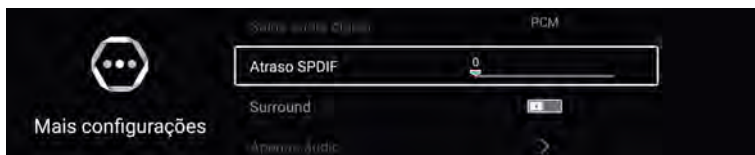

### Saída de áudio digital

Carregue nos botões “▲”/“▼” para seleccionar “Saída de áudio digital” e, em seguida, carregue nos botões “◀”/“▶” para seleccionar de entre “OFF”, “RAW” e “PCM”.

### Atraso SPDIF

Carregue nos botões “▲”/“▼” para seleccionar “Atraso SPDIF” e, em seguida, carregue nos botões “◀”/“▶” para ajustar.

### Som envolvente

Carregue nos botões “▲”/“▼” para seleccionar “Som envolvente” e, em seguida, carregue nos botões “◀”/“▶” para seleccionar de entre “Ligado” e “Desligado”.

### Só áudio

Carregue nos botões “▲”/“▼” para seleccionar “Só áudio” e, em seguida, carregue no botão “▶” para seleccionar.

## Menu de canal

Carregue no botão “MENU” para aceder ao menu principal. Carregue nos botões “◀”/“▶” para seleccionar “CANAL” no menu principal e, em seguida, carregue no botão “OK” para aceder ao submenu.

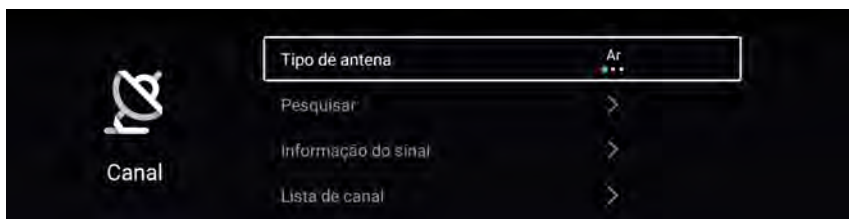
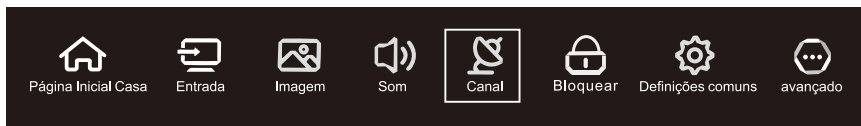

## Tipo de antena

Carregue nos botões “▲”/“▼” para seleccionar “Tipo de antena” e, em seguida, carregue nos botões “◀”/“▶” para seleccionar o tipo de antena.

## Pesquisa

Carregue nos botões “▲”/“▼” para seleccionar “Pesquisa”. Carregue no botão “OK” para aceder ao submenu. Em seguida, carregue nos botões “▼”/“▲” para seleccionar o tipo de pesquisa.

# Menu principal

## Pesquisa automática

Carregue nos botões “▲”/“▼” para selecionar “Pesquisa automática” e em “OK” para pesquisar automaticamente.

## Pesquisa manual analógica

Carregue nos botões “▲”/“▼” para selecionar “Pesquisa manual analógica” e em “OK” para pesquisar manualmente.



## Pesquisa manual digital

Carregue nos botões “▲”/“▼” para selecionar “Pesquisa manual em modo TDT” e, em seguida, carregue no botão “OK” para começar a pesquisar.

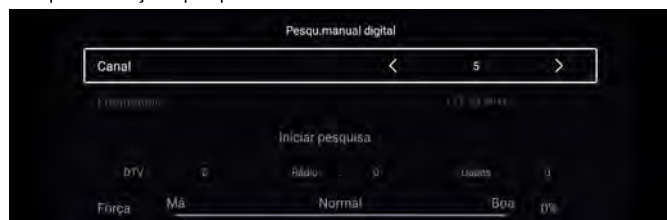

## Informação sobre sinal

Mostra-se a informação do sinal.

## Lista de canais

Carregue nos botões “▲”/“▼” para selecionar “Lista de canais” e, em seguida, em “MENU” para editar o canal.



## Cartão CI

Carregue nos botões “▲”/“▼” para selecionar o cartão CI e, em seguida, carregue no botão “▶” para aceder à função do submenu.



# Menu principal

## Bloqueio do sistema

Carregue no botão “MENU” para aceder ao menu principal. Carregue nos botões “◀/▶” para seleccionar o bloqueio do sistema no menu principal. A palavra-passe predeterminada é “0000”.

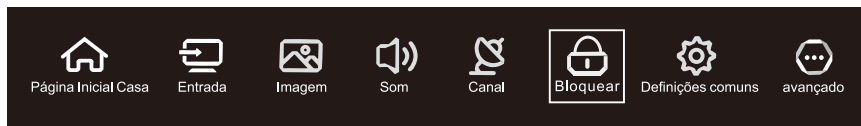

## Alteração da palavra-passe

Carregue nos botões “▲/▼” para seleccionar “Alteração da palavra-passe”.

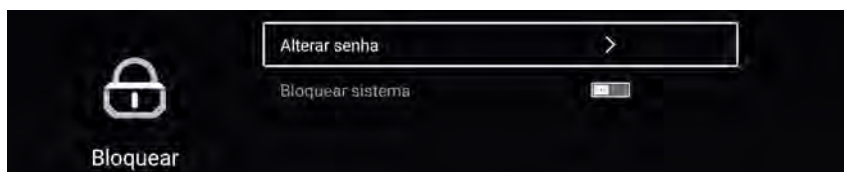

## Bloqueio do sistema

Carregue nos botões “▲/▼” para seleccionar “Bloqueio do sistema”.

## Configurações comuns

Carregue no botão “MENU” para aceder ao menu principal. Carregue nos botões “◀/▶” para seleccionar “Configurações comuns” no menu principal.

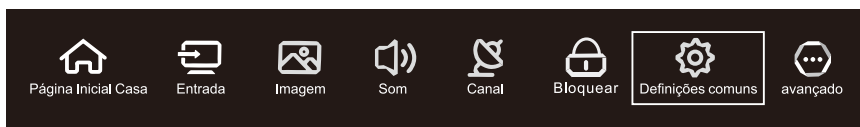

Carregue nos botões “▲/▼” para seleccionar de entre “Configuração de PVR”, “Configuração de temporizador”, “Ecrã azul”, “Teletexto”, “Idioma de áudio” e “Avançadas”. Carregue nos botões “◀/▶” para seleccionar a opção pretendida.



# Menu principal

## Configuração de PVR

Carregue nos botões "▲"/"▼" para selecionar "Configuração de PVR" e carregue no botão "OK" para aceder ao submenu.

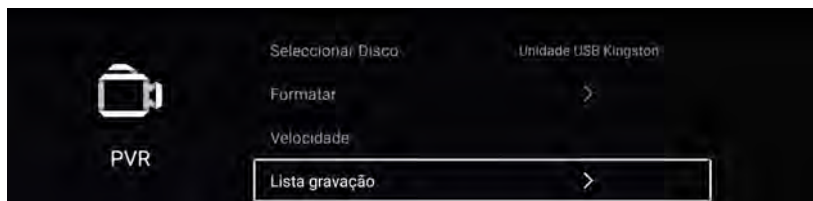

## Configuração de temporizador

Carregue nos botões "▲"/"▼" para selecionar de entre "Temporizador OSD", "Temporizador de espera automático" e "Temporizador de repouso". Carregue nos botões "◀"/"▶" para selecionar a opção pretendida.

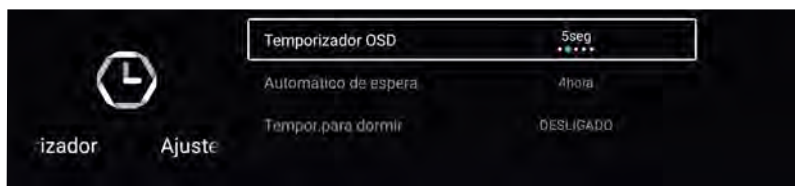

## Ecrã azul

Estabeleça a cor do fundo a azul quando não houver sinal de entrada.

## HBTV

Carregue nos botões "▲"/"▼" para selecionar "HBTV" e, em seguida, carregue no botão "▶" para selecionar.

## Teletexto

Carregue nos botões "▲"/"▼" para selecionar "Teletexto" e, em seguida, carregue nos botões "◀"/"▶" para selecionar.

## Idioma de áudio

Carregue nos botões "▲"/"▼" para selecionar "Idioma de áudio" e, em seguida, carregue no botão "▶" para selecionar.

# Menu principal

## Configuração HDMI CEC

Carregue nos botões “▲”/“▼” para selecionar “Configuração HDMI CEC” e carregue no botão “OK” para aceder ao submenu.

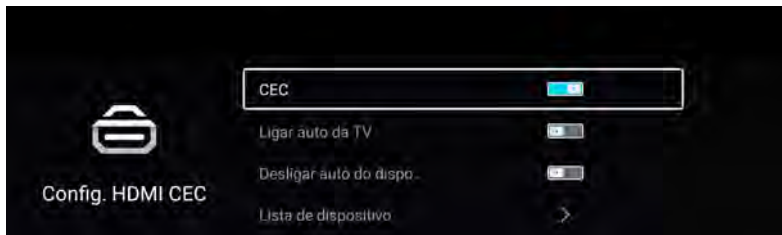

## Modo “Hotel”

Carregue nos botões “▲”/“▼” para selecionar o modo “Hotel” e, em seguida, carregue no botão “OK” para aceder ao ecrã secundário.

Carregue nos botões “◀”/“▶” para selecionar a opção pretendida.

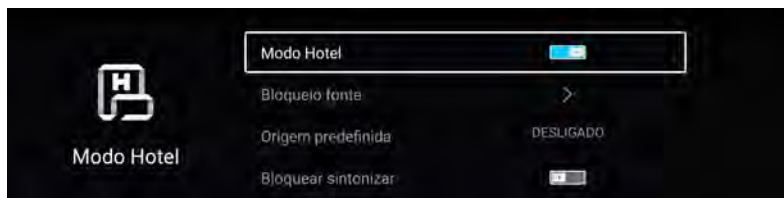

## Reiniciar menu

Recupere a configuração predeterminada.

## Avançadas

Carregue no botão “MENU” para aceder ao menu principal. Carregue nos botões “◀”/“▶” para selecionar “Avançadas”. Carregue no botão “OK” para aceder à configuração do sistema.

# Resolução de problemas

## Identificar problemas

Se tiver algum problema ao utilizar o produto, por favor consulte a lista abaixo. Se não conseguir resolver o seu problema através da mesma, contacte imediatamente o nosso Serviço de Atenção ao Cliente.

### Problemas da Televisão.

A televisão não se liga.

- Assegure-se de que o cabo AC está conetado.
- Verifique a tomada e assegure-se de que a saída AC funciona de forma normal e estável.
- Selecione a função de bloqueio nas opções do menu e, em seguida, carregue no botão "OK" para desativar o estado de bloqueio.

Não há imagem nem som, mas a televisão está ligada e há uma mensagem de "SEM SINAL" no ecrã.

- Está a tentar utilizar uma fonte de entrada sem nenhum dispositivo conetado à mesma? Para utilizar outro dispositivo de vídeo/áudio, assegure-se de que o dispositivo externo funciona normalmente e, em seguida, carregue no botão "INPUT" do comando remoto e escolha a fonte de entrada à direita.

- A opção de tipo de sinal pode estar configurada incorretamente.
- O canal pode estar em branco. Tente procurar novamente o canal ou experimentar com outro canal.

O som está correto, mas a imagem é pobre.

- Se somente visualiza imagens a preto e branco a partir de um dispositivo externo que tenha conetado à sua televisão, talvez se deva ao facto de os cabos de vídeo não estarem bem conetados. Comprove o estado da conexão.
- Para a entrada de AV, o cabo de vídeo amarelo coneta-se à entrada de vídeo amarela na parte posterior da sua televisão. Para a entrada de componentes, os três cabos de vídeo Y, Pb e Pr (vermelho, azul e verde) devem ser conetados às entradas correspondentes na parte lateral da sua televisão.
- Comprove a conexão da antena. Assegure-se de que todos os cabos estão bem conetados às entradas na parte lateral da televisão.
- Tente ajustar as cores.

Não há som, mas a imagem está correta.

- O som pode estar silenciado. Tente carregar no botão "MUTE" do comando remoto para repor o som.
- Para utilizar AV ou um componente, lembre-se de conetá-lo corretamente à saída de áudio esquerda e direita do dispositivo. O cabo do canal esquerdo é branco e o cabo do canal direito é vermelho. Por favor, faça coincidir os cabos e as entradas de acordo com as suas cores.
- A configuração do som pode não estar corretamente ajustada.
- Se a sua fonte de áudio tiver somente um conetor ou se tratar de uma fonte de áudio MONO, assegure-se de ter conetado o conetor à entrada de áudio (branca) na sua televisão.

Os botões do painel lateral não funcionam.

- Desconete a televisão da tomada durante 10 minutos e, em seguida, conete-a novamente. Ligue a televisão e tente novamente.

A televisão apaga-se repentinamente.

- É possível que o circuito de proteção eletrónica se tenha ativado devido a uma sobretensão. Aguarde 30 segundos e, em seguida, ligue novamente a televisão. Se tal acontecer frequentemente, é possível que a voltagem na sua casa não seja a adequada. Se os restantes dispositivos eletrónicos na sua casa não funcionarem corretamente, consulte um técnico qualificado.

O comando remoto não funciona.

- É possível que algo esteja a bloquear o sinal entre o comando remoto e o sensor remoto no painel frontal da televisão. Assegure-se de que não há nenhum objeto entre os mesmos.
- O comando remoto pode não estar a apontar diretamente para a televisão.
- As pilhas do comando remoto podem estar fracas, gastas ou incorretamente inseridas. Coloque pilhas novas no comando remoto.



# Especificações

## Especificações do produto

Modelo:	NVR-8073-32RD2S-SMA-N
Vídeo:	.avi, .MPEG
Áudio:	mp3
Imagem:	.jpg, .jpeg, .bmp, .png
Resolução de ecrã:	1366x768
Voltagem:	100-240 V ~ 50/60 Hz
Consumo de potência nominal:	55W
Dimensões:	713x469x 200mm



"ELIMINAÇÃO DE RESÍDUOS DE EQUIPAMENTOS ELÉTRICOS E ELETRÓNICOS POR PARTE DE UTILIZADORES PARTICULARES NA UNIÃO EUROPEIA"

De acordo com a Diretiva de Resíduos de Equipamentos Elétricos e Eletrónicos (REEE), os resíduos de EEE devem ser recolhidos e tratados separadamente. Se no futuro necessitar de descartar este produto, NÃO o coloque juntamente com os resíduos domésticos, envie-o para os pontos de recolha de resíduos existentes na sua área de residência. Adicionalmente, devem-se remover os resíduos de pilhas e/ou acumuladores antes da entrega do REEE através dos canais de recolha separada ativados para o efeito (distribuidores e/ou instalações das entidades locais).



# DECLARAÇÃO DE CONFORMIDADE

A **NEVIR, S.A.** declara sob a sua responsabilidade que o equipamento indicado cumpre os requisitos das seguintes diretivas:

## DIRETIVA EMC

EN 55032:2015  
EN 55035:2017  
EN 61000-3-2:2014  
EN 61000-3-3:2013

## LOW VOLTAGE DIRECTIVE EEC

Nome do produto: 32" LED TV  
N.º Modelo/Tipo: D32N215\_20-T2S2-S,  
NVR-8073-32RD2S-SMA-N,  
XXXXXXXXXXXX32XXXXXXXXXXXX

(em que "X" pode ser qualquer carácter alfanumérico entre a-z, A-Z ou 0-9 ou estar em branco & "-")

## DIRETIVA REDE

2014/53/UE  
ETSI EN 303 340 V1.1.2:2016

Norma: EN 60065:2014

## DIRETIVA ROHS

2011/65/UE, (UE) 2015/863

Descrição do equipamento: **TV 32" DLED HD**

Modelo NEVIR: **NVR-8073-32RD2S-SMA-N**

Importador: **NEVIR, S.A.**

Morada do importador: **NEVIR, S.A.**

**C/ Francisco Rabal, 3  
Polig. Ind. La Garena  
28806 – Alcala  
de Henares Madrid**





**HDMI**<sup>®</sup>  
HIGH-DEFINITION MULTIMEDIA INTERFACE