

neuvir

LED COLOR TV

Manual de Instrucciones

Model: NVR-9100-32RD2S-SMAN

Please read these instructions before operating your set and retain them for future reference.

PRECAUCIÓN

- 1 Lea estas instrucciones.
 - 2 Guarde estas instrucciones.
 - 3 Preste atención a todas las advertencias.
 - 4 Siga todas las instrucciones.
 - 5 Este aparato cuenta con la construcción CLASS II
 - 6 No se debe obstaculizar a la ventilación cubriendo las salidas de la misma con cosas tales como periódicos, trapos, cortinas, etc.
 - 7 Ninguna fuente de llama viva, tales como velas, debe ser ubicada cerca del aparato.
 - 8 El aparato no se debe exponer a goteos o salpicaduras y ningún objeto que contenga líquidos, tales como jarrones, debe ser colocado sobre el aparato.
 - 9 Las pilas del control remoto no deben exponerse al calor excesivo tal como la luz del sol, fuego o similar.
 - 10 El enchufe o el adaptador se utiliza como un dispositivo desconectado debe permanecer listo para utilizarse.
 - 11 Para prevenir que se expanda el fuego, mantenga las velas u otras llamas lejos del producto. 
 - 12 Límpielo solo con un trapo húmedo.
 - 13 No instale este aparato en lugares donde pasa el aire, tales como la unidad de la pared. No bloquee ninguna salida de ventilación.
 - 14 No instale el aparato cerca de fuentes de calor tales como radiadores, registros de calor u otros aparatos (incluidos los amplificadores) que producen calor.
 - 15 No inutilice el propósito de seguridad del enchufe con puesta a tierra o polarizado. Un enchufe polarizado tiene dos puntas una más ancha que la otra. Un enchufe con puesta a tierra tiene dos puntas y una tercera con conexión a tierra. La punta ancha o la tercera punta se brindan para su seguridad. Si el enchufe provisto no encastra en su salida, consulte a un electricista para reemplazarlo.
 - 16 Solo utilice adjuntos/accesorios especificados por el fabricante.
 - 17 Solo utilícelo con el carro, base, trípode, ménsula o mesa especificados por el fabricante o que se vende con el aparato. Cuando se utiliza un carro, tenga precaución cuando lo mueve para evitar daños en las puntas.
 - 18 Desenchufe el aparato durante las tormentas eléctricas o cuando no se utiliza durante largos períodos de tiempo.
 - 19 Refiérase al servicio para personal de servicio calificado. Se necesita el servicio cuando el aparato se ha dañado en alguna forma, tal como daño en el cable del enchufe o el enchufe, se ha derramado líquido o se ha caído algún objeto dentro del aparato, el aparato ha sido expuesto a la lluvia o humedad, no funciona normalmente o se ha caído.
 - 20 Cada puerto USB se debe cargar con 0,5 A en condiciones normales.
 - 21 Distancias mínimas alrededor del aparato para que la ventilación sea suficiente.
 - 22 El uso del aparato en climas tropicales o moderados.
 - 23 Coloque la TV en un ambiente de temperatura moderada y no cerca de la salida del aire acondicionado o estufa para evitar daños.
 - 24 Utilice ambas manos cuando cargue la tv, haga que la TV esté estable fuera de la fuerza.
- Aviso: si el manual no es consistente con el producto, consulte el producto.

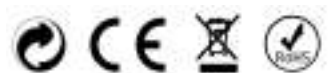

ADVERTENCIA

Nunca coloque el televisor en un lugar inestable. El televisor se puede caer y provocar lesiones graves o la muerte de una persona. Muchas lesiones, particularmente en niños, pueden evitarse con solo tomar simple precauciones tales como:

- Utilizar gabinetes o estantes que recomienda el fabricante del televisor.
- Solo utilizar muebles que son seguros para soportar un televisor.
- Asegurarse de que el televisor no sobresalga sobre el extremo del mueble que lo soporta.
- No colocar el televisor en un mueble alto (por ejemplo, roperos o bibliotecas) si no se ancla tanto al mueble como al televisor a un soporte apropiado.
- No coloque el televisor sobre trapos u otros materiales que pueden ubicarse entre el televisor y el mueble que lo soporta.
- Educar a los niños sobre los peligros de trepar el mueble para alcanzar el televisor o los controles remotos.

Si tiene su televisor anterior y lo va a volver a ubicar, debe tener en cuenta las mismas consideraciones.

INFORMACIÓN IMPORTANTE

Si el televisor no se ubica en un lugar lo suficientemente estable, puede ser un riesgo debido a las caídas. Muchas lesiones, particularmente en niños, pueden evitarse con solo tomar simple precauciones tales como:

- Utilizar gabinetes o estantes que recomienda el fabricante del televisor.
- Solo utilizar muebles que son seguros para soportar un televisor.
- Asegurarse de que el televisor no sobresalga sobre el extremo del mueble que lo soporta.
- No colocar el televisor en un mueble alto (por ejemplo, roperos o bibliotecas) si no se ancla tanto al mueble como al televisor a un soporte apropiado.
- No coloque el televisor sobre trapos u otros materiales que pueden ubicarse entre el televisor y el mueble que lo soporta.
- Educar a los niños sobre los peligros de trepar el mueble para alcanzar el televisor o los controles remotos



PRECAUCIÓN

Riesgo de explosión si la batería no está correctamente colocada.

Solo replácela por la misma o una de tipo equivalente.

Las pilas no deben exponerse al calor excesivo tal como la luz del sol, fuego o similar.

Las baterías usadas no deben tirarse a la basura, déjelas en un depósito apropiado.



PRECAUCIÓN

El enchufe MAINS o el adaptador se utiliza como un dispositivo desconectado debe permanecer listo para utilizarse.



PRECAUCIÓN

Estas instrucciones de servicios son para que las utilice el personal de servicios calificado. Para reducir el riesgo de descarga eléctrica, no realice ningún servicio distinto del que aparece en las instrucciones de operación a menos que esté calificado para realizarlo.

Atención:

Las imágenes sin movimiento pueden causar la destrucción permanente de la pantalla.

- Asegúrese de no mostrar imágenes sin movimiento en la TV LED por más de 2 horas, ya que puede causar que la imagen permanezca apareciendo, lo que recibe el nombre de "pantalla quemada". Para evitar que la imagen permanezca, disminuya el "contraste" y el "brillo" de la pantalla cuando muestre imágenes sin movimiento.
- Mientras vea la televisión en el modo de tamaño de 4:3 durante mucho tiempo, habrá trazos en el borde en las partes izquierda, derecha y central de la pantalla debido a las diferentes luces de transmisión en la pantalla. De forma similar el impacto en la pantalla ocurrirá cuando reproduzca un DVD o conecte el control de juegos. Los productos que se destruyen por estas razones no entran en garantía para mantenimiento.
- Puede causar que se continúe mostrando los juegos electrónicos y las imágenes sin movimiento de la PC por un período mayor. Para evitar que la imagen permanezca, disminuya el "contraste" y el "brillo" de la pantalla cuando muestre imágenes sin movimiento.

- Coloque el televisor en una superficie firme y plana dejando un espacio de al menos 10 cm. alrededor del mismo y de 30 cm desde la parte superior del aparato hacia la pared o gabinete. Asegúrese de posicionar la TV cerca de pared para evitar que caiga cuando se la empuja.

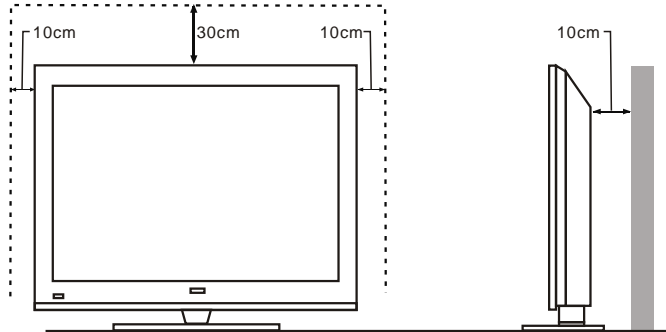

- Cuando gire la TV, no la sostenga desde la parte superior de la misma sino de la parte inferior.

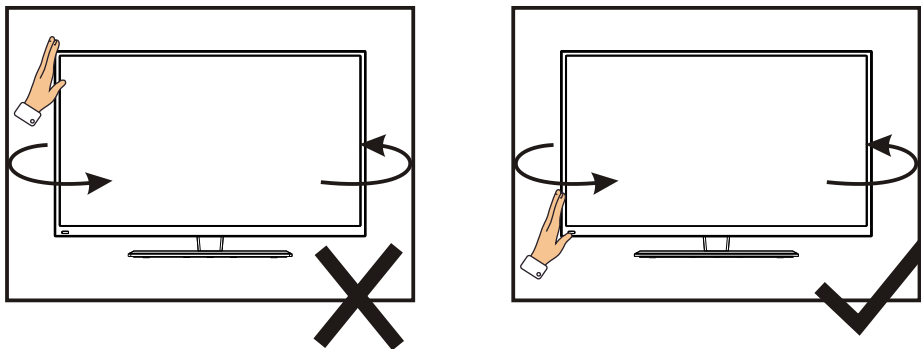

- Cuando levante la TV, no utilice una solo mano, debe hacerlo con las dos .

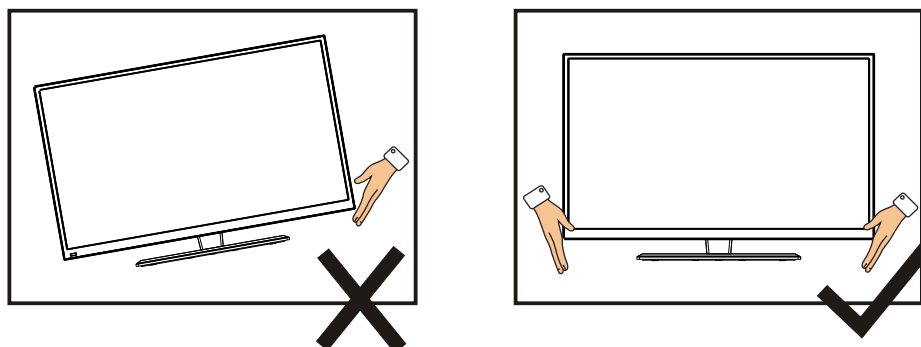

CONTENIDOS

1.	Conexión y preparado de la TV	2
1.1	Accesorios	2
1.2	Instalación del estante	2
1.3	Teclas e interfaces.....	3
1.4	Control remoto.....	4
1.5	Instalación de las pilas.....	5
2.	Operación básica	5
2.1	ENCENDIDO/APAGADO (Opcional).....	5
2.2	Configuración del modo Standby	5
2.3	Fuente de Entrada.....	6
2.4	Página de Inicio	6
2.5	Ajustes de la TV.....	8
2.6	Medios.....	14
3.	Especificación Técnica	16
4.	Modos de Señal Compatibles	17
5.	Solución Simple de Problemas	18

1. Conexión y preparado de la TV

1.1 Accesorios

- ✧ Manual de usuario
- ✧ Control remoto
- ✧ Batería (UM -4/R03P/AAA)
- ✧ Set para montaje en pared (preensamblado) (opcional)

1.2 Instalación del estante

(Para la estructura física, consulte el objeto real)

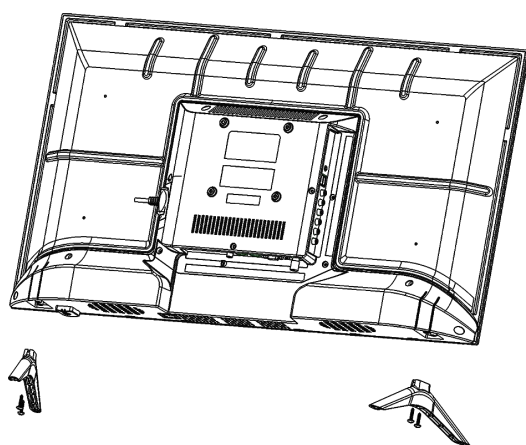

- 1) Coloque la TV con el panel frontal hacia abajo sobre un trapo suave o almohadillas suaves en una mesa.
- 2) Inserte el apoyo en la ranura inferior de la TV.
- 3) Inserte los tornillos en las ranuras y apriételes.

TV LED COLOR

1.3 Teclas e interfaces

El diseño y las especificaciones son para los productos estándares .

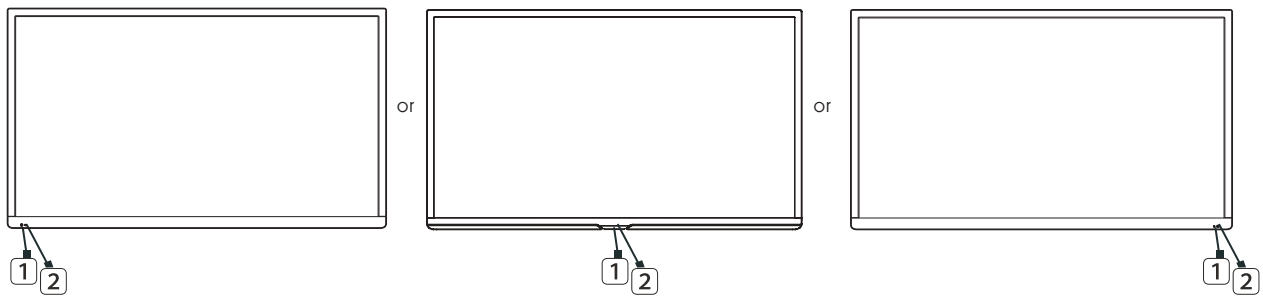

7teclas

1tecla

5teclas

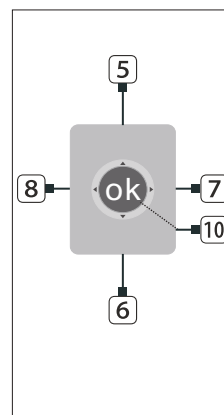
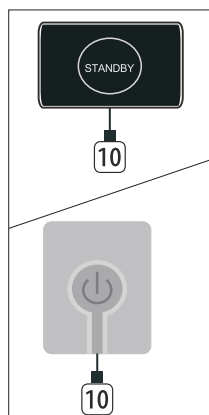
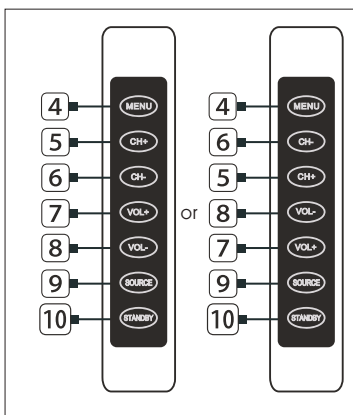

- 1 Ventana del sensor remoto
- 2 Indicador de corriente
- 3 Parlante
- 4 Tecla Menú
- 5 Tecla programa "+"
- 6 Tecla programa "-"
- 7 Tecla volumen "+"
- 8 Tecla volumen "-"
- 9 Tecla fuente
- 10 Tecla Standby
- 11 Entrada del enchufe

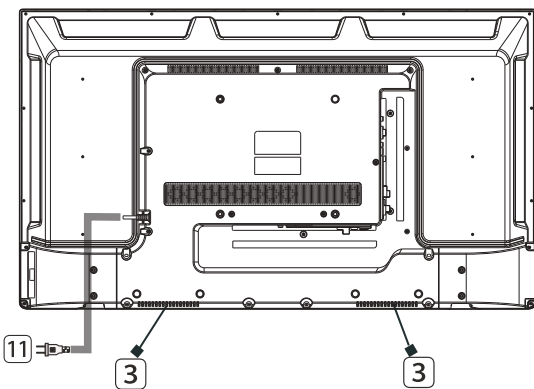

HDMI1 (ARC)	HDMI2	HDMI3	USB2 USB1 5V=500mA	CI EARPHONE
RJ45	COAXIAL	VIDEO	AV IN L R	RF IN (S2) 13V/18V=500mA
				RF IN (T2)

TV LED COLOR

1.4 Control remoto

(Es solo un boceto)

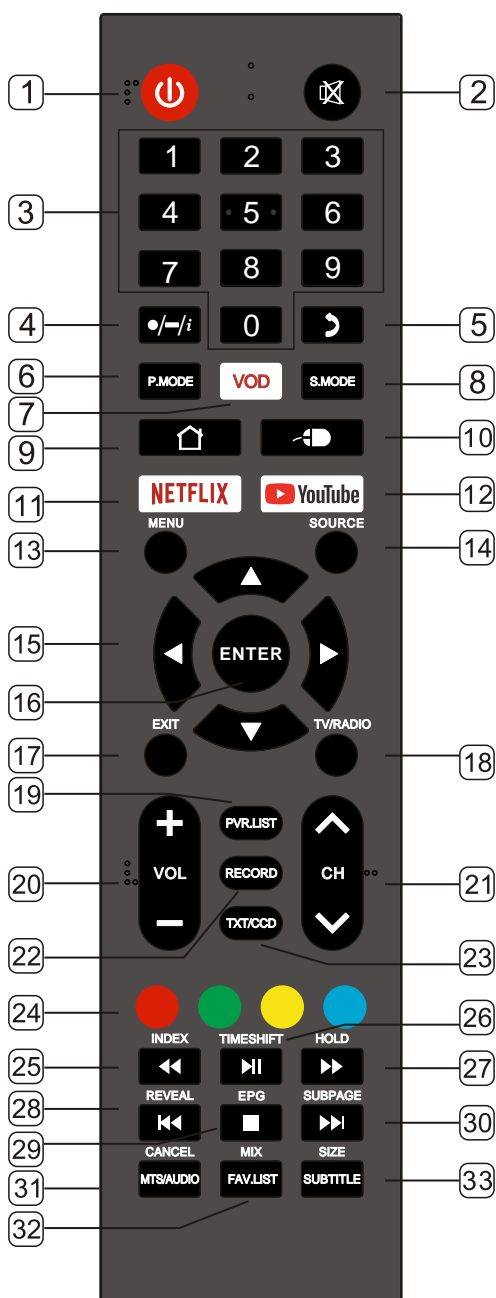

1. STANDBY (U): Encender o apagar modo de espera.
2. MUTE: Silenciar sonido.
3. 0~9: Presione las teclas para seleccionar un canal.
4. +/-/i
 - Pulse este botón para acceder al número de programa con diferentes dígitos. Por ejemplo: 10.1, 10.2.
 - Botón de punto y menor número de canal.
5. i: Muestra la información del vídeo y el audio actual.
6. RECALL: Volver al canal anterior.
6. P.MODE: Seleccionar el modo de imagen.
7. VOD: Abra la aplicación VOD con la tecla de acceso directo. (Nota: si la aplicación VOD no está preinstalada, esta tecla de método abreviado no es válida).
8. S.MODE: Seleccionar el modo de sonido.
9. HOME: Acceder a la página de inicio.
10. MOUSE: Encender o apagar el ratón de control remoto.
11. NETFLIX: Acceder a la aplicación de Netflix.
12. YouTube: Acceder a la aplicación de YouTube.
13. MENU: Acceder o salir del menú
14. SOURCE: Seleccionar la fuente de señal.
15. ▲▼◀▶ Key: Selección del elemento del menú
16. ENTER: Confirmar o acceder.
17. EXIT: Salir del menú o de la operación.
18. TV/RADIO: Desactivar.
19. PVR.LIST: Lista PVR.
20. VOL+ : Aumenta el volumen.
VOL- : Reduce el volumen.
21. CH^: Selecciona un canal posterior.
CHv: Selecciona un canal anterior.
22. RECORD: Disco USB de datos de grabación en modo DTV.
23. TXT: Desactivar.
Or CCD: Cambiar al modo CCD.
24. RED: Acceder al elemento de la red o página .
GREEN: Accede al elemento o página verde.
YELLOW: Accede al elemento o página amarilla.
BLUE: Accede al elemento o página azul.
25. INDEX: Desactivar.
MEDIA mode: ◀ Rebobinar.
26. TIMESHIFT: Cambio de hora en modo DTV.
MEDIA mode: ||| Pulse una vez para pausar, pulse de nuevo para reproducir.
27. HOLD: Desactivar.
MEDIA mode: ▶▶ Avance rápido.
28. REVEAL: Desactivar.
MEDIA Mode: ◀◀ Anterior.
29. EPG: Acceder o salir de EPG (Guía Electrónica de Programas).
MEDIA mode: ■ Detiene la reproducción y vuelve a la lista de archivos.
30. SUBPAGE: Desactivar.
MEDIA mode: ▶▶ Siguiente.
31. CANCEL (under TXT): Desactivar.
MTS/AUDIO: MTS: Cambiar al modo MTS.
Or AUDIO: Selecciona el modo de audio de la TV.
32. MIX (under TXT): Desactivar.
FAV.LIST: Lista de canales favoritos.
33. SIZE (under TXT): Desactivar.
SUBTITLE:selección de modo de subtítulos en modo DTV.

TV LED COLOR

1.5 Instalación de las pilas

(Es solo un boceto)



(1) Abra la tapa trasera del control remoto.

(2) Instale las dos pilas 7#(AAA)1.5V.

Asegure que los polos de las pilas sean correctos.

(3) Cubra la tapa trasera.

Retire las pilas del control remoto cuando no se va a utilizar por un largo período.

Si el control remoto no funciona correctamente, realice los siguientes controles.

-Revise que la TV esté encendida.

-Revise que los polos de las pilas sean correctos.

-Revise que las pilas no estén secas.

-Revise que el suministro de energía sea normal o que el cable esté correctamente conectado.

-Revise que no haya ninguna luz fluorescente o de neón alrededor.

2. Operación básica

2.1 ENCENDIDO/APAGADO (Opcional)

- Conecte el cable en la entrada CA. Conecte el cable en la ranura correspondiente.

- Presione el **interruptor de encendido** para encender la TV, luego presione el botón **Encender** para encender la unidad.

- Presione el **Interruptor de encendido** nuevamente para apagar la TV.

Aviso: Luego de apagar la TV, no vuelva a presionar inmediatamente el interruptor de encendido, debe haber un retraso de un minuto antes de volver a pulsarlo.

2.2 Configuración del modo Standby

- Presione el botón () para encender la unidad.

- Presione el botón () nuevamente para volver a mostrar el modo standby. El indicador de corriente se torna color rojo.

- Asegúrese de que la TV no funcione en el modo standby durante un período largo de tiempo.

2.3 Fuente de Entrada

Pulse el botón **SOURCE** para entrar en el menú de Fuente de Entrada.

Pulse **▼** / **▲** para seleccionar.

Pulse **ENTER** para seleccionar la fuente.

2.4 Página de Inicio

Pulse **MENU** para acceder al menú principal.

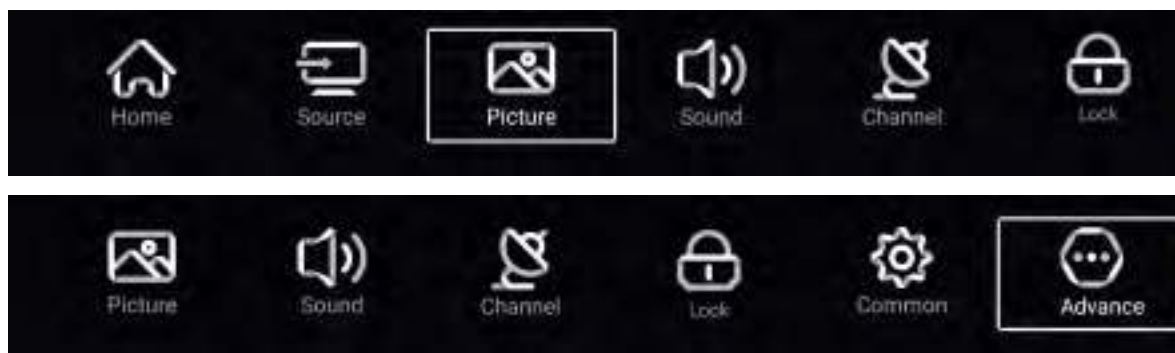

INICIO

Presione el botón **▼** / **▲** para seleccionar la página de inicio en la **guía de configuración** o presione el botón **◀** / **▶** para seleccionar Inicio en el menú de entrada de ATV.



Pulse **▼** / **▲** / **◀** / **▶** para seleccionar.

Puede elegir el programa que quiera en la página de inicio.

Nota: el enlace de las aplicaciones y las fuentes de entradas están sujetas a un orden detallado, la foto anterior es sólo una referencia.

TV LED COLOR

Ajustes

Pulse **▼ / ▲** para seleccionar **Ajuste** y pulse **ENTER** para entrar en los Ajustes del Sistema.

Pulse **◀ / ▶** para seleccionar Red/Hora/Común/Cuentas/Info del sistema.

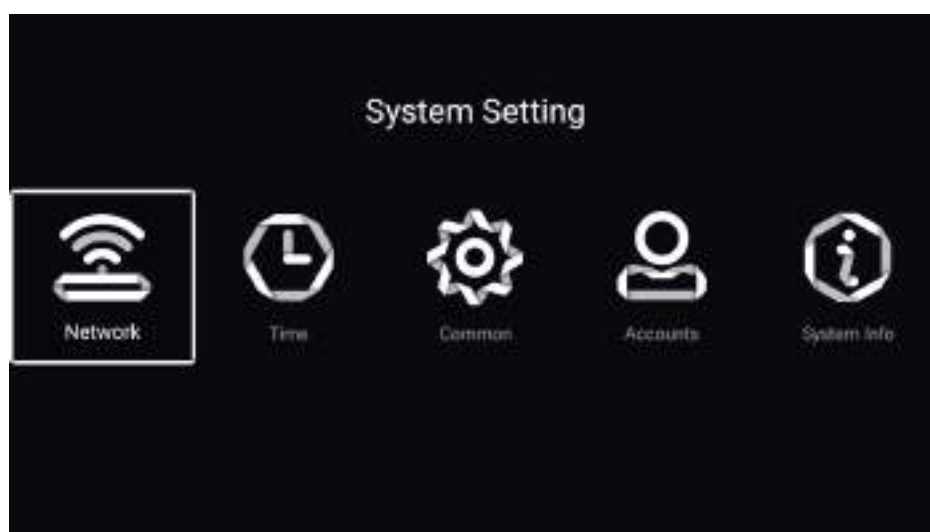

2.5 Ajustes de la TV

Pulse **MENU** para acceder a los ajustes de la TV.

Pulse ◀ / ▶ para resaltar el icono de menú deseado, y pulse **ENTER** para seleccionar.

Imagen

Pulse **MENU** para acceder al menú principal.

Pulse ◀ / ▶ para acceder a Imagen.

Pulse **ENTER** para acceder al submenú.

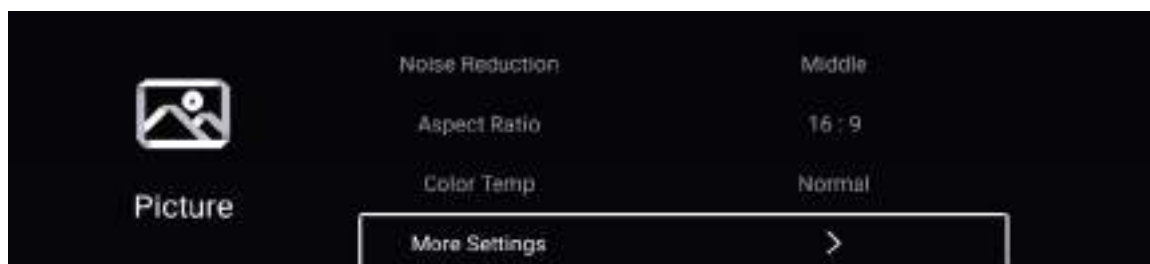

Pulse ▼ / ▲ para seleccionar Modo de Imagen.

Pulse **MENU** o **EXIT** para salir.

Modo de Imagen

Resalte el elemento y pulse **ENTER** para acceder al submenú, mostrará el modo de imagen que puede elegir.

Pulse ◀ / ▶ para seleccionar Estándar/Dinámico/Suave/Vívido/Usuario.

Estándar	Produce una imagen estándar.
Dinámico	Mejora el contraste, el color y la claridad de la pantalla, de forma que la imagen en dinámico equilibra el color.
Suave	Reduce el contraste, el color y la claridad de la pantalla para que se vea suave.
Usuario	Seleccione para personalizar los ajustes de imagen.

TV LED COLOR

Contraste/Brillo/Color/Nitidez

Estas funciones sólo estarán disponibles en el Modo de Imagen "Usuario".

Pulse ▼ / ▲ para seleccionar Contraste/Brillo/Color/Nitidez.

Pulse ◀ / ▶ para ajustar.

Contraste Ajusta el contraste de la imagen.

Brillo Ajusta el brillo de la imagen.

Color Ajusta la intensidad del color de la imagen.

Nitidez Ajuste la nitidez de los bordes de la imagen.

Luz de fondo

Pulse ▼ / ▲ para seleccionar Luz de fondo.

Pulse ◀ / ▶ para ajustar.

Reducción de ruido

Ajuste las opciones para eliminar la intensidad del ruido de la imagen.

Pulse ▼ / ▲ para seleccionar Reducción de Ruido .

Pulse ◀ / ▶ para seleccionar.

Relación de aspecto

Pulse ▼ / ▲ para seleccionar Relación de Aspecto .

Pulse ◀ / ▶ para seleccionar.

Temperatura del Color

Ajusta el color general de la imagen.

Pulse ▼ / ▲ para seleccionar Temp. del Color

Pulse ◀ / ▶ para seleccionar.

Frío La imagen favorece el verde y el azul y menos del rojo. Todo el color favorece la luz.
La imagen es más fresca y elegante.

Normal La imagen no favorece ningún color. El color es moderado.

Cálido La imagen favorece el rojo y el verde y menos el azul para que el color sea más wido y suave.

Más Ajustes

Pulse ▼ / ▲ para seleccionar Más Ajustes .

Pulse ENTER/[▶] para acceder al submenú.

DLC

Pulse ▼ / ▲ para seleccionar DLC.

Pulse ◀ / ▶ para seleccionar Encendido/Apagado.

TV LED COLOR

Sonido

Pulse **MENU** para acceder al menú principal.

Pulse **◀ / ▶** para seleccionar el Sonido.

Pulse **ENTER** para acceder al submenú.



Modo de Sonido

Pulse **▼ / ▲** para seleccionar **Modo de Sonido**, luego pulse **◀ / ▶** para seleccionar.

Estándar Produce un sonido equilibrado en todos los ambientes.

Música Preserva el sonido original. Ideal para programas musicales.

Cine Mejora los agudos y graves para una experiencia rica de sonido.

Noticias Mejora la voz.

Usuario Seleccione para personalizar los ajustes de la imagen.

Salida de Sonido

Pulse **▼ / ▲** para seleccionar Salida de Sonido.

Pulse **◀ / ▶** para seleccionar.

Graves Ajusta los graves.

Ajustes Ajusta los agudos

Balance Ajusta el balance de salida de sonido de los altavoces izquierdo y derecho.

Pulse **▼ / ▲** para seleccionar Balance, luego pulse **◀ / ▶** para ajustar.

AVC

Pulse **▼ / ▲** para seleccionar AVC, luego pulse **◀ / ▶** para elegir ENCENDIDO/APAGADO.

Tras abrir el AVC, una vez que ajusta el volumen, sin importar cualquier diferencia entre la versión de TV impresa en cada canal, puede hacer que el volumen del altavoz permanezca estable.

Discapacidad Auditiva

Pulse **▼ / ▲** para seleccionar Discapacidad Auditiva. Pulse **◀ / ▶** para seleccionar Encendido/Apagado.

Descripción de Audio

Pulse **▼ / ▲** para seleccionar Descripción de Audio. Pulse **◀ / ▶** para seleccionar Encendido/Apagado.

TV LED COLOR

Volumen AD

Pulse ▼ / ▲ para seleccionar Volumen AD. Pulse ◀ / ▶ para seleccionar.

Más A justes

Salida de Audio Digital

Pulse [▼] / [▲] para seleccionar Salida de Audio Digital, luego pulse ENTER/ [▶] para elegir.

Retardo SPDIF

Pulse [▼] / [▲] para seleccionar Retardo SPDIF, luego pulse [◀] / [▶] para elegir.

Surround

Pulse [▼] / [▲] para seleccionar Surround, luego pulse [◀] / [▶] para elegir.

Sólo Audio

Tras abrir la pantalla no se muestra ninguna imagen, sólo reproduce el sonido

Pulse [▼] / [▲] para seleccionar Sólo Audio, luego pulse ENTER/[▶] para elegir.

Canal

Pulse MENU para acceder al menú principal. Pulse ◀ / ▶ para seleccionar Canal.

Pulse ENTER para acceder al submenú.

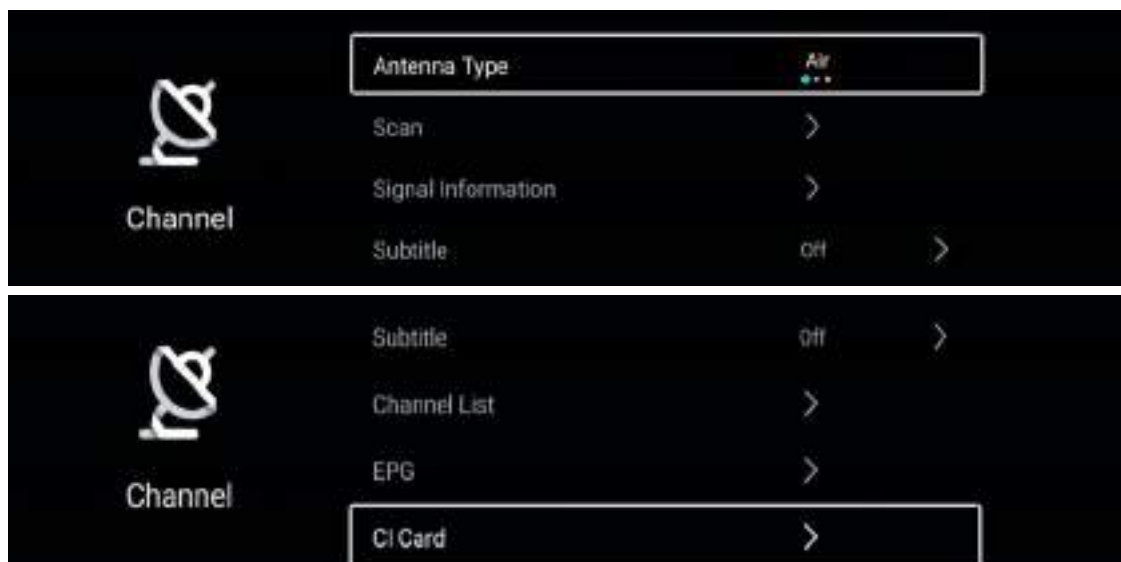

Tipo de Antena

Pulse ▼ / ▲ para seleccionar Tipo de Antena. Pulse ◀ / ▶ para seleccionar.

Escáner

Pulse ▼ / ▲ para seleccionar Escáner. Pulse ENTER para acceder al submenú.

Pulse ▼ / ▲ para seleccionar.

Información de Señal

Pulse ▼ / ▲ para seleccionar Información de Señal. Pulse ENTER ◀ / ▶ para seleccionar ver la información.

Subtitle

Press ▼ / ▲ button to select Subtitle. Press ENTER & ◀ / ▶ button to select.

Lista de Canales

Pulse ▼ / ▲ para seleccionar Lista de Canales. Pulse ENTER/ [▶] para acceder al submenú.

Pulse ▼ / ▲ para seleccionar Todo/Favorito.

TV LED COLOR

Todo

Pulse **▼ / ▲** para seleccionar Todo. Pulse **MENU** para editar el programa.

Favorito

Pulse **▼ / ▲** para seleccionar Favorite. Pulse **MENU** para editar el Canal Favorito.

EPG

Press **▼ / ▲** button to select EPG. Press MENU button to enter the sub-menu.

CI Card

Press **▼ / ▲** button to select CI Card to view and set the the information of CI card.

Bloqueo

Pulse MENU para mostrar el menú principal . Pulse **◀ / ▶** para seleccionar **Bloqueo**.

La contraseña es [0000].

Pulse **▼ / ▲** para seleccionar. Pulse **ENTER/◀ / ▶** para acceder.

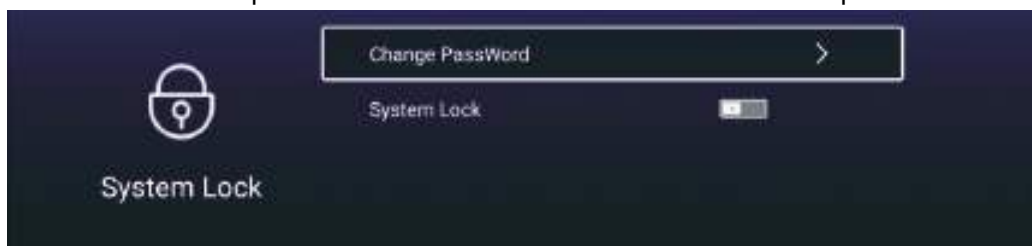

Cambiar la Contraseña

Pulse **▼ / ▲** para seleccionar Cambiar la Contraseña.

Bloqueo del Sistema

Pulse **▼ / ▲** para seleccionar Bloqueo del Sistema.

Bloqueo de Teclas

Pulse **▼ / ▲** para seleccionar Bloqueo de Teclas. Pulse **◀ / ▶** para seleccionar Encendido/Apagado.

Común

Pulse **MENU** para acceder al menú principal . Pulse **◀ / ▶** para seleccionar **Común** .

Pulse **ENTER** para acceder al submenú



TV LED COLOR

Ajuste PVR

Pulse ▼ / ▲ para seleccionar Ajuste PVR.

Pulse ▼ / ▲ para seleccionar Seleccionar Disco/Formato/Velocidad/Lista de Graciones/Lista de Programación .

Pulse ENTER para acceder al submenú.

Ajuste de Hora

Pulse ▼ / ▲ para seleccionar Ajuste de Hora.

Pulse ▼ / ▲ para seleccionar.

Temporizador OSD

Pulse ▼ / ▲ para seleccionar Temporizador OSD.

Pulse ◀ / ▶ para seleccionar.

Temporizador de Reposo Automático

Pulse ▼ / ▲ para seleccionar Temporizador de Reposo Automático .

Pulse ◀ / ▶ para seleccionar Apagado/3 horas/4 horas/5 horas.

Temporizador de Apagado

Pulse ▼ / ▲ para seleccionar Temporizador de Apagado.

Pulse ◀ / ▶ para seleccionar.

Pantalla Azul

Configura el color de fondo en azul cuando no hay señal de entrada .

Pulse ▼ / ▲ para seleccionar Pantalla Azul

Pulse ◀ / ▶ para seleccionar Encendido/Apagado.

Teletext

Pulse ▼ / ▲ para seleccionar Teletexto.

Pulse ◀ / ▶ para seleccionar Árabe/Europa Este-Oeste/Farsi/Ruso.

Idioma de audio 1º

Presione el botón ◀/▶ para seleccionar Idioma de audio 1º. Presione la tecla ENTER y ◀/▶ para seleccionar el idioma de audio.

Idioma de audio 2º

Presione el botón ◀/▶ para seleccionar Idioma de audio 2º. Presione la tecla ENTER y ◀/▶ para seleccionar el idioma de audio.

Ajuste HDMI CEC

Pulse ▼ / ▲ para seleccionar Ajuste HDMI CEC.

Pulse ENTER para acceder al submenú

Modo Store

Pulse ▼ / ▲ para seleccionar Modo Store Pulse ◀ / ▶ para seleccionar Encendido/Apagado.

Modo ECO

Pulse ▼ / ▲ para seleccionar Modo ECO. Pulse ◀ / ▶ para seleccionar Encendido/Apagado.

Restablecer Menú

Restablece los ajustes de fábrica .

Pulse ▼ / ▲ para seleccionar Restablecer Menú.

Pulse ENTER para acceder al submenú.

Avanzado

Pulse ENTER para acceder al menúprincipal .

Pulse ◀ / ▶ para seleccionar **Avanzado**.

Pulse ENTER para acceder a los Ajustes del Sistema.

2.6 Medios

Pulse **▼ / ▲ / ◀ / ▶** para seleccionar Medios en aplicaciones en la página de inicio, y pulse **ENTER** para acceder al Centro de Medios.

Pulse **◀ / ▶ / ▼ / ▲** para seleccionar Todo/Vídeo/ Audio/Imagen.



Vídeo

Pulse **▼ / ▲** para seleccionar Video o Todo y pulse **▼ / ▲ / ◀ / ▶** para seleccionar la película deseada.

Pulse **Menu** para mostrar las opciones de ajuste en el lado izquierdo.



Lista de Reproducción

Pulse **▼ / ▲** para seleccionar **Lista de Reproducción** y pulse **ENTER** para mostrar todos los vídeos disponibles .

Modo de Reproducción

Pulse **▼ / ▲** para seleccionar **Modo de Reproducción** y pulse **ENTER** para seleccionar.

Relación de Aspecto

Pulse **▼ / ▲** para seleccionar **Relación de Aspecto** y pulse **ENTER** para seleccionar.

Pista de Audio

Pulse **▼ / ▲** para seleccionar **Pista de Audio** y pulse **ENTER** para seleccionar.

Pista de Subtítulos

Pulse **▼ / ▲** para seleccionar **Pista de Subtítulos** y pulse **ENTER** para seleccionar.

Idioma y Región

Pulse **▼ / ▲** para seleccionar **Idioma y Región** y pulse **ENTER** para seleccionar.

TV LED COLOR

Subtítulos Externos

Pulse ▼ / ▲ para seleccionar Subtítulos Externos y pulse **ENTER** para seleccionar.

HDR

Pulse ▼ / ▲ para seleccionar Salto de Progreso y pulse **ENTER** para seleccionar.

Audio

Pulse ▼ / ▲ para seleccionar Audio o Todo, y pulse ▼ / ▲ / ◀ / ▶ para seleccionar sus audios deseados.

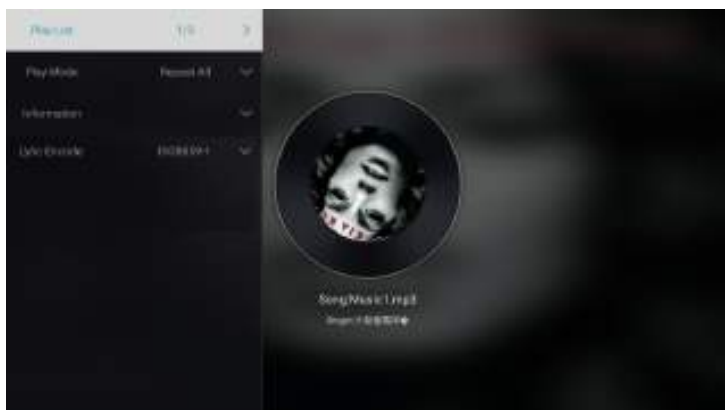

Lista de Reproducción

Pulse ▼ / ▲ para seleccionar Lista de Reproducción y pulse **ENTER** para mostrar todos los audios disponibles.

Modo de Reproducción

Pulse ▼ / ▲ para seleccionar Modo de Reproducción, y pulse **ENTER** para seleccionar.

Información

Pulse ▼ / ▲ para seleccionar Información y pulse **ENTER** para visualizar.

Codificación de Letras

Pulse ▼ / ▲ para seleccionar Codificación de Letras y pulse **ENTER** para seleccionar.

Imagen

Pulse ▼ / ▲ para seleccionar Imagen o Todo, y pulse ▼ / ▲ / ◀ / ▶ para seleccionar Imágenes.



Lista de reproducción
Reproducir diapositiva
Tiempo de intervalo
Relación de aspecto
Girar
Establecer como fondo
de pantalla

Visualización de la lista de imágenes reproducibles.
Puede elegir iniciar la presentación de diapositivas.
Seleccione el intervalo de la presentación de diapositivas.
Ajusta la relación de aspecto.
Selecciona la rotación de la imagen.
Establece la imagen de reproducción actual como fondo de pantalla.

TV LED COLOR

3. Especificaciones Técnicas

Modelo del Producto	NVR-9100-32RD2S-SMAN	
Tamaño de la pantalla	32" diagonal	
Relación de Aspecto	16:9	
Fuente de Alimentación	AC 100-240V-,50/60HZ	
Consumo de Energía	60W	
Sistema de TV	PAL B/G/D/K I, SECAM B/G D/K DVB-T/T2/C/S/S2(s/s2 option) (No hay señal DVB-C en algunos países o áreas).	
Potencia de Salida de Audio (Interna)	8Wx2	
Terminal de Entrada	Entrada de antena	X 2 (S2 option)
	Entrada USB	X 2
	Entrada HDMI	X 3
	Entrada VGA	NO
	Entrada PCAUDIO	NO
	Entrada de Audio (L/R)	X 1
	Entrada de Video	X 1
	Entrada YPbPr	NO
	Entrada RJ45	X 1
	Entrada de la tarjeta CI	X 1
	Entrada/salida SCART	NO
	CC In (12V)	NO
	RANURA DE LA TARJETA	NO
Terminal de salida	Auricular	x 1
	Salida de Línea de Audio (L/R)	NO
	Salida de Video	NO
	Óptico	NO
	Salida coaxial	x 1
Temperatura de trabajo	0°C-40°C	
Humedad de trabajo	20% - 80% No condensante	

Nota: La especificación que se muestra arriba puede cambiar sin previo aviso para mejorar la calidad.

4. Modos de Señal Compatibles

A. Modo HDMI

Resolución	Frecuencia Horizontal (Khz)	Frecuencia Vertical (Khz)
480p	31.468	59.94
576p	31.25	50.00
720P	45.00	60.00
1080i	33.75	60.00
1080P(1920x1080)	67.50	60.00

-Cuando la señal recibida por la pantalla supere el rango permitido, un mensaje de advertencia aparecerá en la pantalla.

-Puede confirmar en pantalla el formato de la señal de entrada.

5. Solución Simple de Problemas

Si la pantalla falla o el rendimiento cambia dramáticamente, compruebe la pantalla de acuerdo con las siguientes instrucciones. Recuerde verificar los dispositivos periféricos para detectar el origen de la falla.

Síntoma	Solución
El encendido no se puede activar. (El indicador de encendido no se ilumina.)	-Verifique que ambos extremos del cable de alimentación están enchufados en la toma adecuada y que la toma de corriente es operativa
No aparece ningún mensaje de Señal de Entrada.	-Verifique que la línea de señal está conectada correctamente. -Verifique que la alimentación de los periféricos pertinentes está encendida. -Verifique que la opción de Entrada que ha seleccionado coincide con la señal de entrada.
El control remoto no funciona correctamente.	-Verifique que las pilas no están agotadas. (Utilice pilas nuevas.) -Verifique que el control remoto está dentro del rango de funcionamiento. -Verifique que el control remoto apunta a la ventana de control remoto en la pantalla. -Verifique que no haya obstáculos entre el control remoto y la ventana de control remoto.
Manchas o líneas parpadeantes aparecen en la pantalla.	-Verifique que no haya emisiones (Autos, cable HV o lámpara de neón) u otras fuentes de posibles interferencias.
El color o la calidad de la imagen se deteriora.	-Verifique que todos los ajustes de vídeo, tales como brillo, contraste, color, etc., están ajustados de forma adecuada -Para más información acerca de la configuración de vídeo, consulte Funciones OSD en el Capítulo 2.
La posición y tamaño de la pantalla son incorrectos.	-Verifique que la posición y tamaño de la pantalla estén ajustados adecuadamente.
La imagen o el color no son correctos.	-Verifique que la línea de señal está conectada correctamente. -Cuando se conecta a una PC, puede cambiar la resolución de la PC para adquirir la imagen correcta. La discrepancia de la señal de salida de PC puede afectar la visualización de la imagen.
Mensaje de advertencia en pantalla.	-Verifique que la línea de entrada de la señal está correctamente fijada. -Seleccione la señal de entrada correcta. -Para más información, consulte los Modos de Señal Compatibles en el Capítulo 4.

n e u i r

LED COLOR TV

Operating Instruction

Model: NVR-9100-32RD2S-SMAN

Please read these instructions before operating your set and retain them for future reference.

PRECAUTION

1. Read these instructions.
2. Keep these instructions.
3. Heed all warnings.
4. Follow all instructions.
5. This apparatus with CLASS II construction
6. The ventilation should not be impeded by covering the ventilation openings with items, such as newspapers, table-cloths, curtains, etc.
7. No naked flame source, such as lighted candles, should be placed on the apparatus.
8. The apparatus shall not be exposed to dripping or splashing and that no objects filled with liquids, such as vases, shall be placed on the apparatus.
9. The batteries of remote controller shall not be exposed to excessive heat such as sunshine, fire or the like.
10. The plug or appliance coupler is used as the disconnect device, it shall remain readily operable.
11. To prevent the spread of fire, keep candles or other open flames away from this product. 
12. Clean only with dry cloth.
13. Do not install this apparatus in windtight places such as the wall-unit. Do not block any ventilation openings.
14. Do not install near any heat sources such as radiators, heat registers, stoves, or other apparatus (including amplifiers) that produce heat.
15. Do not defeat the safety purpose of the polarized or grounding-type plug. A polarized plug has two blades with one wider than the other. A grounding type plug has two blades and a third grounding prong. The wide blade or the third prong are provided for your safety. If the provided plug does not fit into your outlet, consult an electrician for replacement of the obsolete outlet.
16. Only use attachments/accessories specified by the manufacturer.
17. Use only with the cart, stand, tripod, bracket, or table specified by the manufacturer, or sold with the apparatus. When a cart is used, use caution when moving the cart/apparatus combination to avoid injury from tip-over.
18. Unplug this apparatus during lightning storms or when unused for long periods of time.
19. Refer all servicing to qualified service personnel. Servicing is required when the apparatus has been damaged in any way, such as power-supply cord or plug is damaged, liquid has been spilled or objects have fallen into the apparatus, the apparatus has been exposed to rain or moisture, does not operate normally, or has been dropped.
20. The each USB terminal should be loaded with 0.5 A under normal operation;
21. Minimum distances around the apparatus for sufficient ventilation;
22. The use of apparatus in tropical and/or moderate climates.
23. Put the TV in the environment of moderate temperature, not to lay aside the Air Conditioner outlet or stove to avoid damage.
24. Use both hands when carrying TV, make TV suffer stable outside force.

Note: If the manual is inconsistent with the product, please refer to the actual product.



WARNING

Never place a television set in an unstable location. A television set may fall, causing serious personal injury or death. Many injuries, particularly to children, can be avoided by taking simple precautions such as:

- Using cabinets or stands recommended by the manufacturer of the television set.
- Only using furniture that can safely support the television set.
- Ensuring the television set is not overhanging the edge of the supporting furniture.
- Not placing the television set on tall furniture (for example, cupboards or bookcases) without anchoring both the furniture and the television set to a suitable support.
- Not placing the television set on cloth or other materials that may be located between the television set and supporting furniture.
- Educating children about the dangers of climbing on furniture to reach the Television set or its controls.

If your existing television set is being retained and relocated, the same considerations as above should be applied.

IMPORTANT INFORMATION

If a television is not positioned in a sufficiently stable location, it can be potentially hazardous due to falling. Many injuries, particularly to children, can be avoided by taking simple precautions such as:

- Using cabinets or stands recommended by the manufacturer of the television.
- Only using furniture that can safely support the television.
- Ensuring the television is not overhanging the edge of the supporting furniture.
- Not placing the television on tall furniture (for example, cupboards or Bookcases) without anchoring both the furniture and the television to a Suitable Support.
- Not standing the televisions on cloth or other materials placed between the television and supporting furniture.
- Educating children about the dangers of climbing on furniture to reach the television or its controls.



CAUTION

Danger of explosion if battery is incorrectly replaced.

Replace only with the same or equivalent type.

Batteries shall not be exposed to excessive heat such as sunshine, fire or the like.

Used batteries should not be thrown into the garbage can, please leave them at an appropriate depot.



CAUTION

Where the MAINS plug or an appliance coupler is used as the disconnect device, the disconnect device shall remain readily operable.



CAUTION

These servicing instructions are for use by qualified service personnel only.

To reduce the risk of electric shock, do not perform any servicing other than that contained in the operating instructions unless you are qualified to do so.

Attention:

Motionless picture might cause permanent destruction to the display.

- Be sure not to display motionless picture on the LED TV for more than 2 hours, because it would cause picture remnants to appear, which is called "screen burns". To avoid such picture remnants, please decrease the "contrast" and "brightness" of the display when displaying motionless picture.
- While watching TV program in 4:3 size mode for a long time, there would be traces on the edge of the screen's left, right and center parts because of different transmission of the light on the screen. Similar impact on the screen will occur when playing DVD or connecting games control. Products destroyed by these reasons can't be guaranteed for maintenance.
- It might cause picture remnants to display electronic games and motionless picture of PC more than a period of time. To avoid such effect, please decrease the "contrast" and "brightness" when displaying motionless picture.

- Place the TV on a firm and flat surface, leaving a space of at least 10cm around the set and 30cm from the top of the set to the wall or cabinet. Ensure the TV is positioned close to the wall to avoid it falling when pushed.

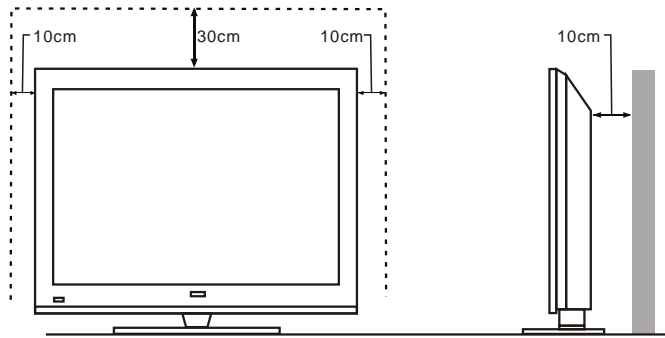

- When you turning the TV set, do not hold the top side of the TV set, you should hold the bottom side.

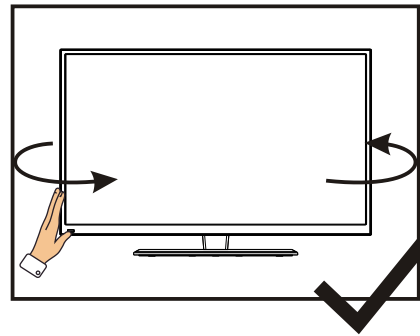
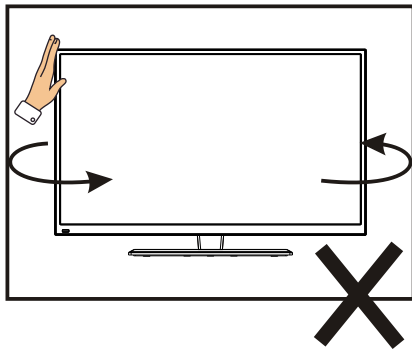

- When you lifting the TV set, do not use one hand to handle it, you should lift the TV set by two hands.

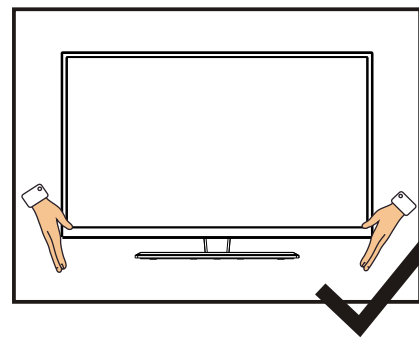
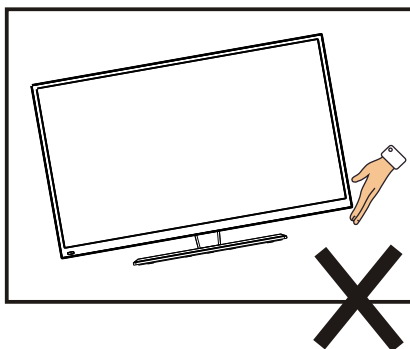

LED COLOR TV

CONTENTS

1. Connection and Preparation of TV.....	2
1.1 Accessories	2
1.2 Installation of Stand.....	2
1.3 Keysand Interfaces.....	3
1.4 Remote Control.....	4
1.5 Installation of Batteries.....	5
2. Basic Operation.....	5
2.1 Power ON/OFF(Optional).....	5
2.2 Setting of Standby Mode.....	5
2.3 Input Source	6
2.4 Home page	6
2.5 TV Setting	8
2.6 Media	14
3. Technical Specification.....	16
4. Supported Signal Modes.....	17
5. Simple Troubleshooting	18

LED COLOR TV

1.Connection and Preparation of TV

1.1 Accessories

- ★ User Manual
- ★ Remote Control
- ★ Battery(UM-4/R03P/AAA)
- ★ Wall Mount Kit (Pre-assembled)(Optional)

1.2 Installation of Stand

(For the physical structure, please refer to the real object)

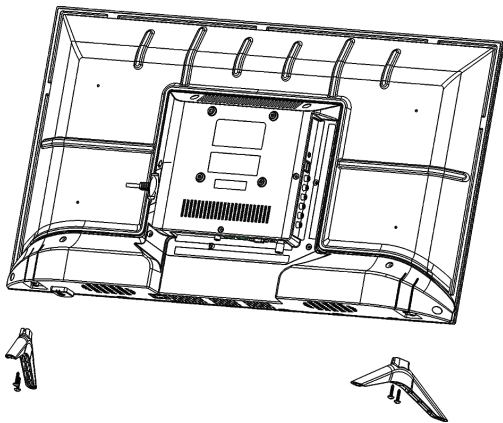

- ① Place the TV with the front panel facing downwards on the soft cloth or soft pads on a desk.
- ② Insert the stand into the bottom socket of the TV.
- ③ Insert the screws into the sockets and tighten them.

LED COLOR TV

1.3 Keys and Interfaces

The design and specification takes actual products as the standard

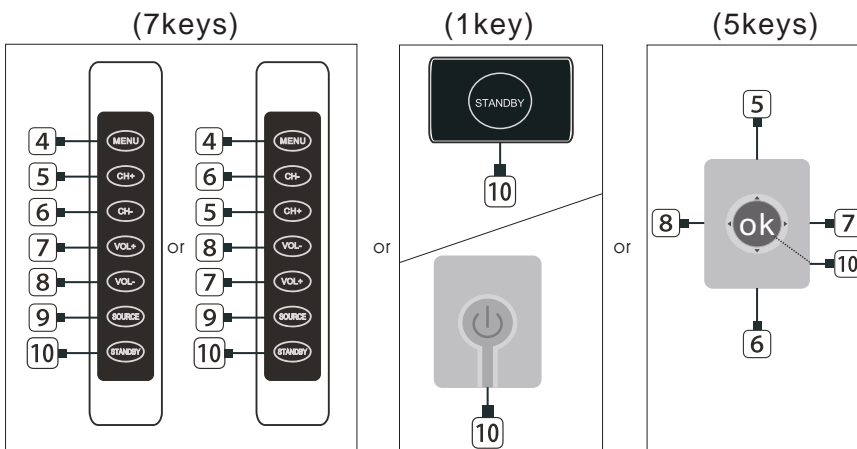
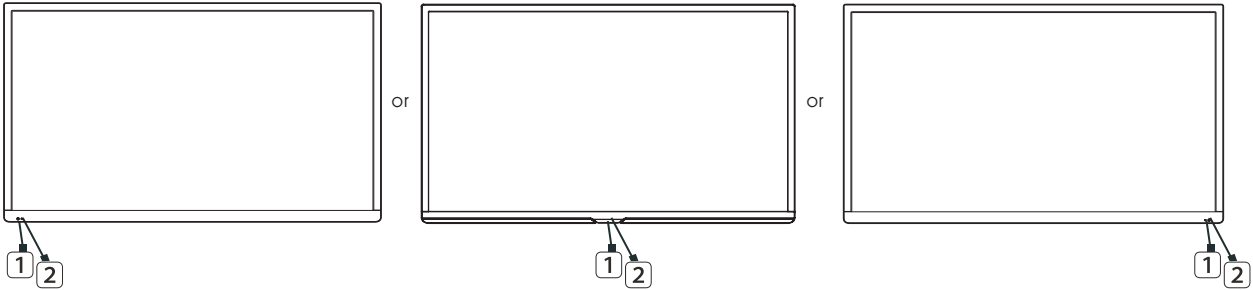

1. REMOTE SENSOR WINDOW
2. POWER INDICATOR
3. SPEAKER
4. MENU KEY
5. PROGRAM “+” KEY
6. PROGRAM “-” KEY
7. VOLUME “+” KEY
8. VOLUME “-” KEY
9. SOURCE KEY
10. STANDBYKEY
11. POWERPLUG INPUT

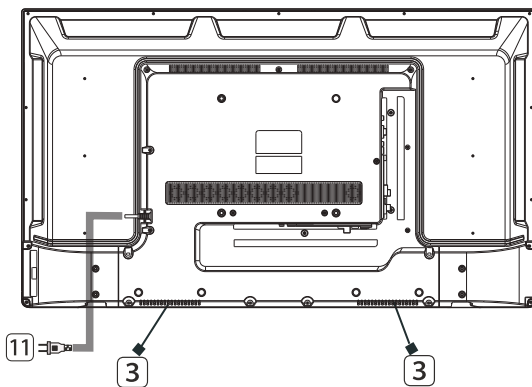

LED COLOR TV

1.4 Remote Control

(Here is only the sketch, please in kind prevail)

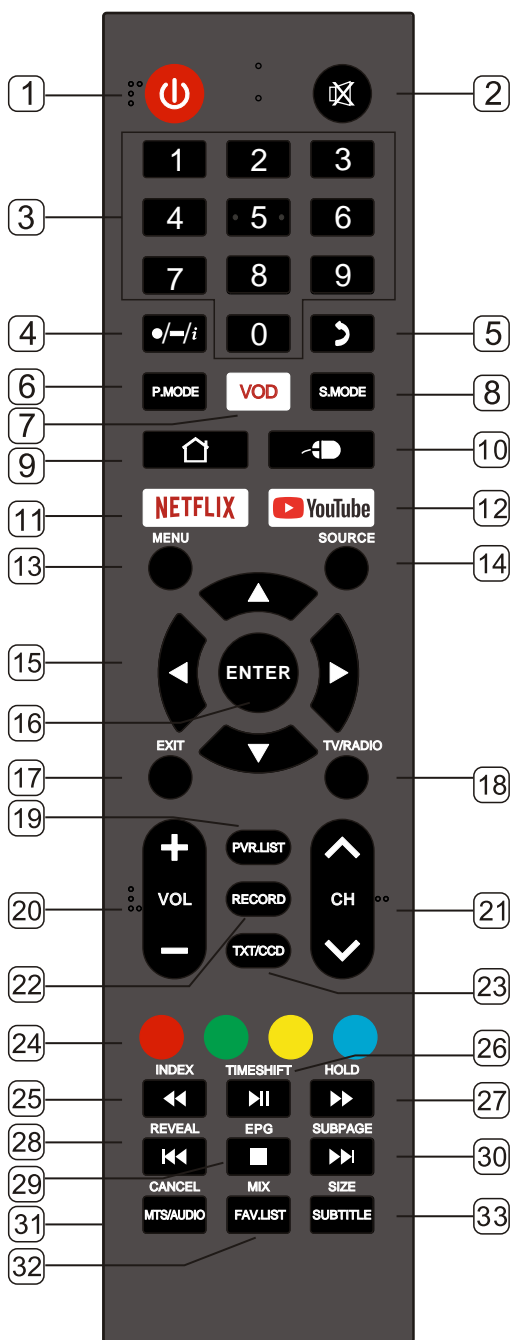

1. STANDBY() : Standby turn on and off.
2. MUTE: Mute sound.
3. 0~9 : Continue to press the keys to select a channel.
4. ●/~/i
 - : Press this button to enter a program number with different digits. eg. 10.1, 10.2.
 - ~/: Dot button and minor channel number.
 - i : Display the information of current video and audio.
5. RECALL: Return to previous channel.
6. P.MODE: Select the picture mode.
7. VOD: Open the VOD APP with shortcut key.
(Note: If the VOD APP is not pre-installed, this shortcut key is invalid)
8. S.MODE: Select the sound mode.
9. HOME: Enter to homepage.
10. MOUSE: Turn on the remote control mouse or turn it off.
11. NETFLIX: Enter Netflix APP.
12. YouTube: Enter YouTube APP.
13. MENU: Enter or exit menu.
14. SOURCE: Select the signal source.
15. ▲,▼,◀,▶ Key: The menu item selection.
16. ENTER: Confirm or enter.
17. EXIT: Exit menu or operation.
18. TV/RADIO: Select the TV or Radio mode.
19. PVR.LIST: PVR list.
20. VOL+: Increase the volume.
VOL- : Decrease the volume.
21. CH▲ : Select the channel forward.
CH▼ : Select the channel backward.
22. RECORD: DTV mode record data USB disk.
or CCD: Change the CCD mode.
23. RED: Access the red item or page.
GREEN: Access the green item or page.
YELLOW: Access the yellow item or page.
BLUE: Access the blue item or page.
24. INDEX: Display the index page.
MEDIA mode: ◀◀ Fast Backward.
25. TIMESHIFT: DTV mode time shift.
MEDIA mode: ▶▶ Press one time to pause, press again to playback.
26. HOLD: Hold the current page.
MEDIA mode: ▶▶ Fast Forward.
27. REVEAL: Reveal the hidden information.
MEDIA Mode: ◀◀ Previous.
28. EPG: Enter or exit EPG (Electronic Program .Guide).
MEDIA mode: ■ Stop the playback and return to file list.
29. SUBPAGE: Enter the sub page mode.
MEDIA mode: ▶▶ Next.
30. CANCEL (under TXT): cancel the TXT on screen.
MTS/AUDIO: MTS: Change the MTS mode.
or AUDIO: Select TV audio mode.
31. MIX (under TXT): setting transparency.
FAV.LIST: Favorite channel list.
32. SIZE (under TXT): setting sizes of the character.
SUBTITLE: DTV mode select subtitle mode.

LED COLOR TV

1.5 Installation of Batteries

(Here is only the sketch, please in kind prevail)

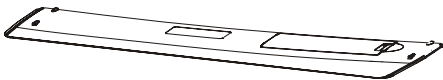
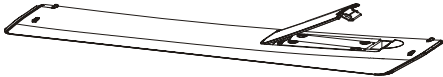
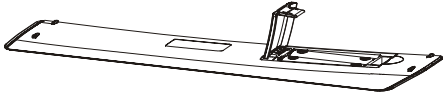

- ① Open the back lid of the remote control.
- ② Install two 7#(AAA)1.5V batteries.
Ensure the correct polarity of the batteries.
- ③ Cover the back lid.
Please take out of the batteries from the remote control for long time of no use.

If the remote control doesn't work properly, please carry out the following checks.

- Check the TV is turned on.
- Check the polarity of the batteries are correct.
- Check the batteries are not drained.
- Check the power supply is normal or the power cord is correctly connected.
- Check there are no special fluorescent light or neon light around.



2. Basic Operation

2.1 Power ON/OFF(Optional)

- Connect the power cord to the **AC input**. Insert the power cord into the appropriate socket.
- Press the **Power switch** to switch on the TV, then press **Power** button to turn on the unit.
- Press the **Power switch** again to switch off the TV.

Note: After switch off the TV, please don't immediately re-open the power switch, should be delayed one minute more to re-open the power switch.

2.2 Setting of Standby Mode

- Press () button to turn on the unit.
- Press () button again to return the display to standby mode. The power indicator turns red.
- Be sure not to set your TV in standby mode for a long period of time.

LED COLOR TV

2.3 Input Source

Press **SOURCE** button to to enter Input Source menu.

Press **▼** / **▲** button to select.

Press **ENTER** to select source.

2.4 Home page

Press **MENU** button to enter main menu.

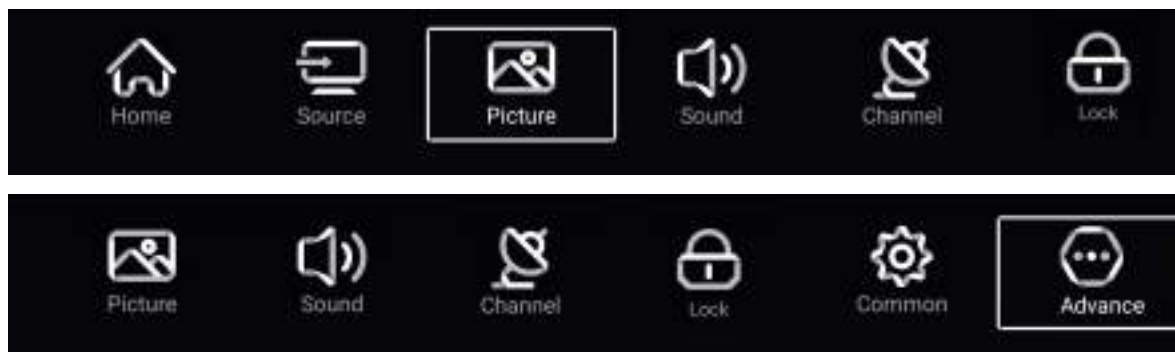

HOME

Press **▼** / **▲** button to select **Home page** in **Setup Wizard** or press **◀** / **▶** button to select **Home** in the menu.



Press **▼** / **▲** / **◀** / **▶** button to select .

You can choose the program you want on the home page.

Note: Apps link and input source are subject to detail order, above photo just for your reference.

LED COLOR TV

Settings

Press ◀ / ▶ to select **Setting** and press **ENTER** button to enter the System Setting .

Press ◀ / ▶ button to select Network/Time/Commen/ Accounts/ System Info.

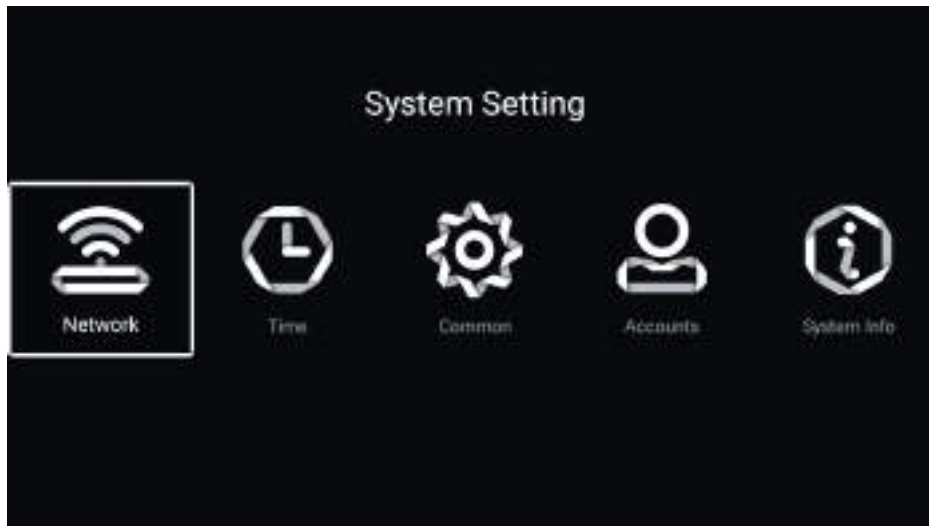

LED COLOR TV

2.5 TV Setting

Press **MENU** button to enter the TV Setting.

Press ◀ / ▶ button to highlight the desired menu icon , and press **ENTER** button to select.

Picture

Press **MENU** button to enter the main menu.

Press ◀ / ▶ button to select the Picture.

Press **ENTER** button to enter the sub-menu.



Press ▼ / ▲ button to select Picture Mode.

Press **MENU** or **EXIT** button to quit.

Picture Mode

Highlight the item and press **ENTER** button to enter the sub-menu, that shows the picture mode you can choose.

Press ◀ / ▶ button to select Standard/Dynamic/Soft/Vivid/User.

- | | |
|----------|---|
| Standard | Produces a standard image. |
| Dynamic | Enhance the contrast ,color and clarity of the screen, so that the picture in the dynamic will balance the color. |
| Soft | Reduce the screen contrast , color and clarity to make the screen looks soft. |
| User | Select to customize picture settings. |

LED COLOR TV

Contrast/Brightness/Color/Sharpness

These terms are available only when "User" is selected in Picture Mode.

Press ▼ / ▲ button to select Contrast/Brightness/Color/Sharpness.

Press ◀ / ▶ button to adjust.

- Contrast Adjust the contrast of the image.
- Brightness Adjust the brightness of the image.
- Color Adjust the color intensity of the image.
- Sharpness Adjust the edge sharpness of the image.

Backlight

Press ▼ / ▲ button to select Backlight.

Press ◀ / ▶ button to adjust.

Noise Reduction

Set up options to eliminate the image noise intensity.

Press ▼ / ▲ button to select Noise Reduction.

Press ◀ / ▶ button to select.

Aspect Ratio

Press ▼ / ▲ button to select Aspect Ratio.

Press ◀ / ▶ button to select.

Color Temp

Adjust the overall color of the image.

Press ▼ / ▲ button to select Color Temp.

Press ◀ / ▶ button to select .

- Cool The picture is in favor of green-blue and less red. The whole color is in favor of light.
 The picture is more fresh and elegant.
- Normal The picture does not in favor of any color. The color is moderate.
- Warm The picture is in favor of red-green and less blue to make the color more vivid and soft.

More Settings

Press ▼ / ▲ button to select More Settings.

Press **ENTER** / **【▶】** button to enter the sub-menu.

DLC

Press ▼ / ▲ button to select DLC.

Press ◀ / ▶ button to select On/Off.

LED COLOR TV

Sound

Press **MENU** button to enter the main menu.

Press **◀ / ▶** button to select the Sound.

Press **ENTER** button to enter the sub-menu.



Sound Mode

Press **▼** / **▲** button to select **Sound Mode**, then press **◀** / **▶** button to select.

Standard	Produces a balanced sound in all environments.
Music	Preserves the original sound.Good for musical programs.
Movie	Enhances treble and bass for a rich sound experience.
News	Enhanced voice.
User	Select to customize picture settings.

Sound Out

Press **▼** / **▲** button to select Sound Out.

Press **◀** / **▶** button to select.

Bass	Adjust the bass.
Treble	Adjust the treble.
Balance	Adjust the left and right speaker sound output balance.

Press **▼** / **▲** button to select Balance, then press **◀** / **▶** button to adjust.

AVC

Press **▼** / **▲** button to select AVC, then press **◀** / **▶** button to choose ON/OFF. After opening the AVC,Once the volume is set, regardless of any difference TV Version printed on each channel, it can make the speaker volume remained stable.

Hearing Impaired

Press **▼** / **▲** button to select Hearing Impaired. Press **◀** / **▶** button to select On/Off.

Audio Description

Press **▼** / **▲** button to select Audio description. Press **◀** / **▶** button to select On/Off.

LED COLOR TV

AD Volume

Press ▼ / ▲ button to select AD Volume . Press ◀ / ▶ button to select.

More Settings

Digital Audio Output

Press 【▼】 / 【▲】 button to select Digital Audio Output, then press **ENTER** / 【▶】 button to choose.

SPDIF Delay

Press 【▼】 / 【▲】 button to select SPDIF Delay , then press 【◀】 / 【▶】 button to choose.

Surround

Press 【▼】 / 【▲】 button to select Surround , then press 【◀】 / 【▶】 button to choose.

Audio Only

After the opening screen is not displayed only plays sound

Press 【▼】 / 【▲】 button to select Audio Only, then press **ENTER** / 【▶】 button to choose.

Channel

Press **MENU** button to enter the main menu. Press ◀ / ▶ button to select Channel.

Press **ENTER** button to enter the sub-menu.

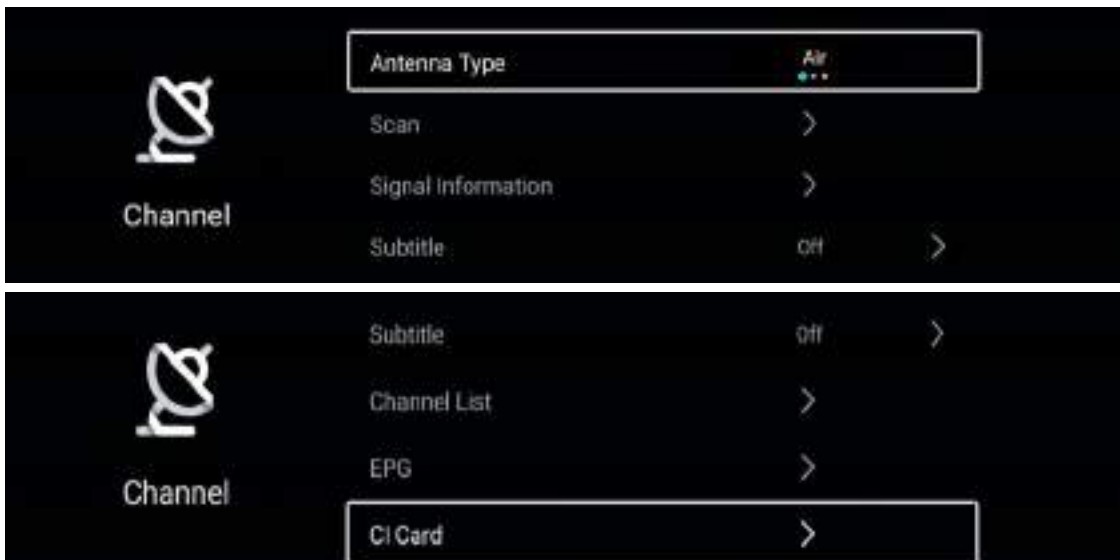

Antenna Type

Press ▼ / ▲ button to select Antenna Type. Press ◀ / ▶ button to select .

Scan

Press ▼ / ▲ button to select Scan. Press **ENTER** button to enter the sub-menu.

Press ▼ / ▲ button to select .

Signal Information

Press ▼ / ▲ button to select Signal Information . Press **ENTER** ◀ / ▶ button to select view.

Subtitle

Press ▼ / ▲ button to select Subtitle . Press **ENTER** & ◀ / ▶ button to select.

Channel List

Press ▼ / ▲ button to select Channel List. Press **ENTER** / 【▶】 button to enter the sub-menu.

Press ▼ / ▲ button to select All/Favorite.

All

Press ▼ / ▲ button to select All. Press **MENU** button to edit the program.

LED COLOR TV

Favorite

Press ▼ / ▲ button to select Favorite. Press **MENU** button to edit the Favorite Channel.

EPG

Press ▼ / ▲ button to select EPG. Press **MENU** button to enter the sub-menu.

CI Card

Press ▼ / ▲ button to select CI Card to view and set the the information of CI card.

Lock

Press **MENU** button to display the main menu. Press [◀] / [▶] button to select **Lock**.
password is [0000] .

Press [▼] / [▲] button to select . Press **ENTER** / [◀] / [▶] to enter.

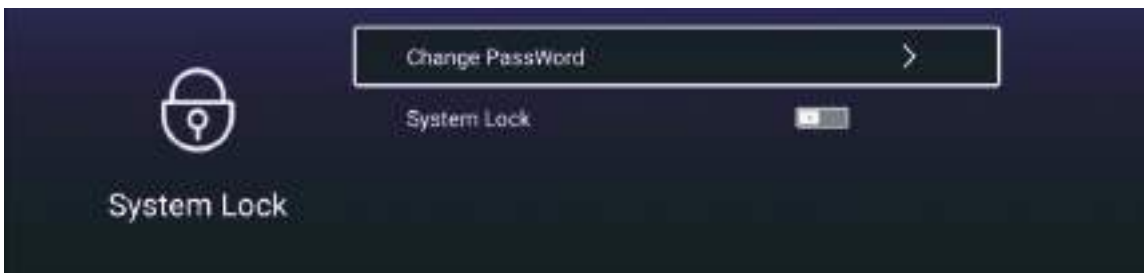

Change Password

Press [▼] / [▲] button to select Change Password.

System Lock

Press [▼] / [▲] button to select System Lock.

Key Lock

Press ▼ / ▲ button to select Key Lock. Press ◀ / ▶ button to select On/Off.

Common

Press **MENU** button to enter the main menu. Press ◀ / ▶ button to select **Common**.

Press **ENTER** button to enter the sub-menu.

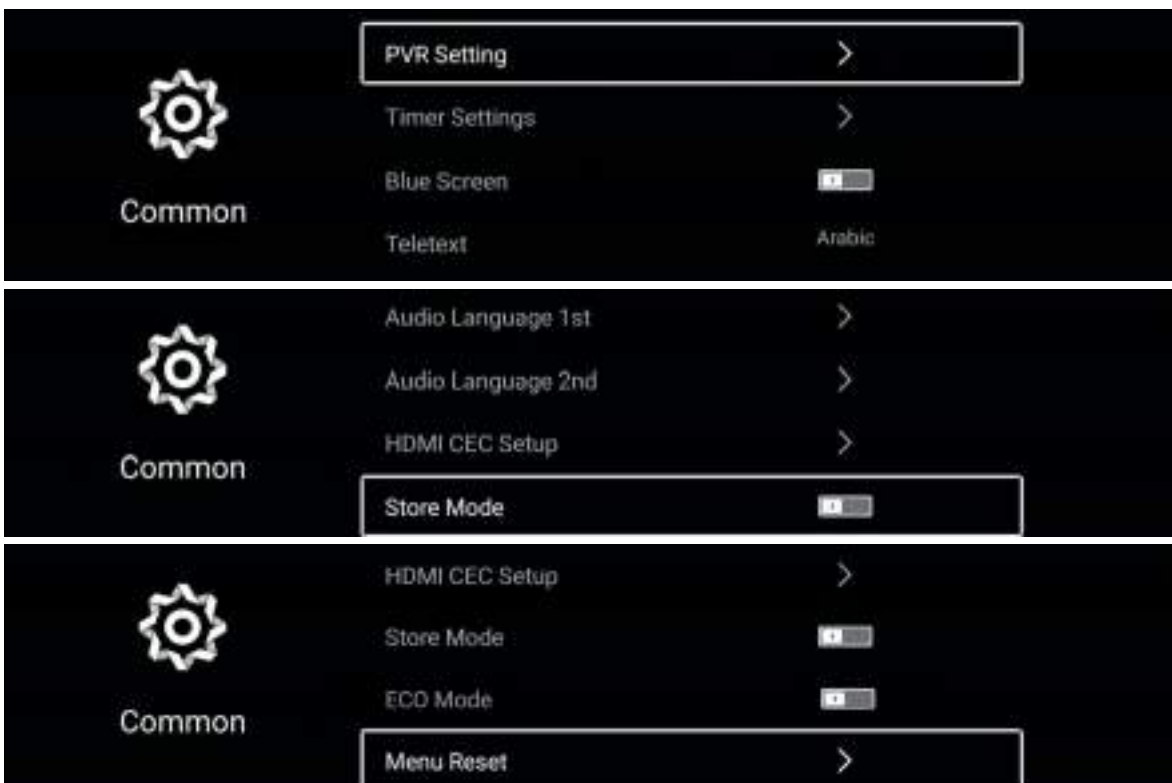

LED COLOR TV

PVR Setting

Press ▼ / ▲ button to select PVR Setting.

Press ▼ / ▲ button to select Select Disk/Format/Speed/Record List/Schedule List.

Press ENTER button to enter sub-mune.

Timer Setting

Press ▼ / ▲ button to select Timer Setting.

Press ▼ / ▲ button to select Select.

OSD Timer

Press ▼ / ▲ button to select OSD Timer.

Press ◀ / ▶ button to select.

Autostandby Timer

Press ▼ / ▲ button to select Autostandby Timer.

Press ◀ / ▶ button to select Off/3hour/4hour/5hour.

Sleep Timer

Press ▼ / ▲ button to select Sleep Timer.

Press ◀ / ▶ button to select.

Blue Screen

Set the background color to blue when there is no input signal.

Press ▼ / ▲ button to select Blue Screen.

Press ◀ / ▶ button to select On/Off.

Teletext

Press ▼ / ▲ button to select Teletext.

Press ◀ / ▶ button to select Arabic/East/West Euro/Farsi/Russian.

Audio Language 1st

Press ◀ / ▶ button to select Audio Language 1st. Press ENTER & ◀ / ▶ button to select audio language.

Audio Language 2nd

Press ◀ / ▶ button to select Audio Language 2nd. Press ENTER & ◀ / ▶ button to select audio language.

HDMI CEC Setup

Press ▼ / ▲ button to select HDMI CEC Setup.

Press ENTER button to enter the sub-menu.

Store mode

Press ▼ / ▲ button to select Store mode. Press ◀ / ▶ to select On/Off.

ECO mode

Press ▼ / ▲ button to select ECO mode. Press ◀ / ▶ to select On/Off.

Menu Reset

Recall the default setting.

Press ▼ / ▲ button to select Menu Reset.

Press ENTER button to enter the sub-menu.

Advance

Press MENU button to enter the main menu.

Press ◀ / ▶ button to select **Advance**.

Press ENTER button to enter the System Setting.

LED COLOR TV

2.6 Media

Press ▼ / ▲ / ◀ / ▶ button to select Media in Apps on the Home page, and press **ENTER** button to enter the Media Center.

Press ◀ / ▶ / ▼ / ▲ button to select All/Video/Audio/Image.



Video

Press ▼ / ▲ button to select Video or All, and press ▼ / ▲ / ◀ / ▶ button to select your desired movie.

Press **Menu** button to display the setting options on the left side.



Play List

Press ▼ / ▲ button to select **Play List** and press **ENTER** button to display all available videos.

Play Mode

Press ▼ / ▲ button to select **Play Mode** and press **ENTER** button to select.

Aspect Ratio

Press ▼ / ▲ button to select **Player Ratio** and press **ENTER** button to select.

Audio Track

Press ▼ / ▲ button to select **Audio Track** and press **ENTER** button to select.

Subtitle Track

Press ▼ / ▲ button to select **Subtitle Track** and press **ENTER** button to select.

Region Language

Press ▼ / ▲ button to select **Region Language** and press **ENTER** button to select.

LED COLOR TV

External Subtitles

Press ▼ / ▲ button to select **External Subtitles** and press **ENTER** button to select.

HDR

Press ▼ / ▲ button to select to select **Progress Jump** and press **ENTER** button to select.

Audio

Press ▼ / ▲ button to select **Audio** or **All**, and press ▼ / ▲ / ◀ / ▶ button to select your desired audios.



Play List

Press ▼ / ▲ button to select **Play List** and press **ENTER** button to display all available audios.

Play Mode

Press ▼ / ▲ button to select **Play Mode**, and press **ENTER** button to select.

Information

Press ▼ / ▲ button to select **Information** and press **ENTER** button to view.

Lyric Encode

Press ▼ / ▲ button to select **Lyric Encode** and press **ENTER** button to select.

Image

Press ▼ / ▲ button to select **Image** or **All**, and press ▼ / ▲ / ◀ / ▶ button to select **Pictures**.



Play List	Playable picture list display.
Play Slide	You can choose to start the slide show.
Interval Time	Select slide show interval.
Aspect ratio	Set the aspect ratio.
Rotate	Select the rotate of the image.
Set as wallpaper	Set the current play picture as wallpaper.

LED COLOR TV

3. Technical Specification

Product Model	NVR-9100-32RD2S-SMAN	
Screen Size	32" diagonal	
Aspect Ratio	16:9	
Power Supply	AC 100-240V~,50/60Hz	
Power Consumption	60W	
TV System	PAL B/G/D/K I,SECAM B/G D/K DVB-T/T2/C/S/S2(s/s2 option) (There is no DVB-C signal in some Countries or Areas.)	
Audio Output Power (Internal)	8Wx2	
Input Terminal	Antenna Input	x 2(S2 Option)
	USB Input	x 2
	HDMI Input	x 3
	VGA Input	NO
	PC AUDIO Input	NO
	Audio Input (L/R)	x 1
	Video Input	x 1
	YPbPr Input	NO
	RJ45 Input	x 1
	CI card In	x 1
	SCART In/Output	NO
	DC In (12V)	NO
	CARD SLOT	NO
Output Terminal	Earphone	x 1
	Audio Line Out(L/R)	NO
	Video Output	NO
	Optical	NO
	Coaxial out	x 1
Working Temperature	0°C~40°C	
Working Humidity	20% ~ 80% Non-condensing	

Note:the specification shown above may change without notice for quality improvement.

LED COLOR TV

4. Supported Signal Modes

A.HDMI Mode

Resolution	Horizontal Frequency (Khz)	Vertical Frequency (Hz)
480p	31.468	59.94
576p	31.25	50.00
720p	45.00	60.00
1080i	33.75	60.00
1080p(1920x1080)	67.50	60.00

-When the signal received by the Display exceeds the allowed range, a warning message will appear on the screen.

-You can confirm the input signal format onscreen.



The terms HDMI, HDMI High-Definition Multimedia Interface, HDMI trade dress and the HDMI Logos are trademarks or registered trademarks of HDMI Licensing Administrator, Inc.

LED COLOR TV

5. Simple Troubleshooting

If the display fails or the performance changes dramatically, check the display in accordance with the following instructions. Remember to check the peripherals to pinpoint the source of the failure.

Symptom	Solution
Power cannot be turned on.(Power indicator does not light.)	-Check that both ends of the power cable are plugged into the socket appropriately and the wall socket is operational
No Input Signal message appears.	-Check that the signal line is connected properly. -Check that the power of the relevant peripherals is turned on. -Check that the Input option that has been selected matches with the input signal.
The remote control does not function properly.	-Check the batteries are not drained.(Use new batteries.) -Check that the remote control is within the operating range. -Check that the remote control is pointed to the remote control window on the display. -Check that there are no obstacles between the remote control and the remote control window.
Flashing spots or stripes appear on the screen.	-Check that there are no emission (Car, HV cable or Neon lamp) or other possible interference sources.
Image colour or quality deteriorates.	-Check that all the video settings are adjusted appropriately, such as brightness, contrast, colour etc. -For more information about video settings, refer to OSD Functions in Chapter 2.
Screen position and size are incorrect.	-Check that the screen position and size is adjusted appropriately.
Image or colour is incorrect.	-Check that the signal line is connected properly. -When connecting to a PC, you can change the resolution of the PC to acquire the correct image. The discrepancy of the PC output signal may affect the display of the image.
Display warning message.	-Check that the input signal line is properly fixed. -Select the correct input signal. -For more information, refer to Supported Signal Modes in Chapter 4.