

nevir®

PR

GUIA DE UTILIZAÇÃO DO FOGÃO

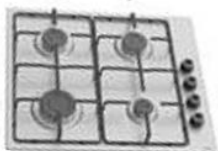

NVR-PG4FPE-60



NVR-PG5FPE-70



NVR-PG5FPH-70



NVR-PG5FPHG-70

Este produto é destinado para uso doméstico. Não é permitido o uso comercial.

"CUIDADO este produto deve ser usado apenas para fins de cozinhar. Não deve ser utilizado por fins diferentes como aquecer o quarto".

Por favor, leia este manual antes de utilizar o produto!

Prezado Cliente,

Produzido em instalações modernas com processo rigoroso de controle e de qualidade, queremos que você obtenha o melhor desempenho de seu produto. Portanto, antes de utilizar este produto, leia atentamente o manual e mantê-lo como uma fonte de referência. Se transferir o produto, entregue também o manual junto com o produto.

O guia da utilização do produto ajuda usar o produto de uma maneira rápido e seguro.

- Antes de instalar e utilizar o produto, leia o manual de instruções.
- Não deixe de observar as instruções relativas à segurança.
- Você pode precisar mais tarde de dar uma olhada no manual de instruções, portanto armazená-lo em um lugar de fácil acesso.
- Leia também outros documentos fornecidos.

Não esquecer que o manual pode ser usado em outros modelos, as diferenças entre modelos são explicadas de forma explícita neste manual.

Símbolos e suas explicações:

o manual contem esses símbolos



1- Informações importantes e indicação para o uso benéfico.

2- Aviso de situação de perigo a pessoas e o produto.

3- Aviso perigo de incêndio.

4- Aviso superfície quente.

Conteúdo

1) O Produto	3
✓ Visualização Geral	3
✓ Especificações Técnicas	4
2) Importantes Instruções de Segurança	4
✓ Segurança geral	4-5
✓ Segurança para crianças	6
✓ Propósito de utilização	6-7
3) Instalação	7
✓ Antes da instalação	8
✓ Ligações	8
✓ Conexão do gás	9
✓ Controle de impermeabilidade	9
✓ Descarte do produto - Descarte das embalagens	9-10
✓ Transporte em futuro	10
✓ Descarte de produto usado	10
4) <u>Preparação</u>	10
✓ O primeiro uso	10
✓ A primeira limpeza	10
✓ A utilização do forno	11
5) Manutenção e limpeza	12
✓ Informações gerais	12
✓ Limpeza do painel de controle	12

1) O Produto

Visualização geral



- A. Queimador forte
- B. Queimador normal
- C. Queimador auxiliar
- D. Grelha superior
- E. Corpo
- F. Botão de controle

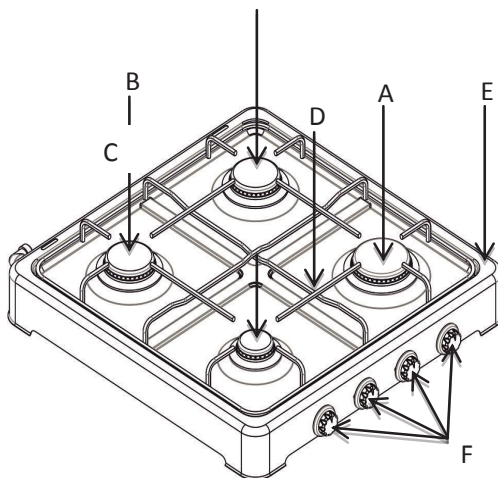

Especificações técnicas

ESPECIFICAÇÕES TÉCNICAS DO PRODUTO									
Especificações	Injetor G30 30mbar	Fogão a uma boca	Fogão a duas bocas	Fogão a tres bocas	Fogão a quatro bocas	Fogão a quatro bocas	Fogão a quatro bocas	Fogão a quatro bocas	Fogão a quatro bocas
Cat. de gas	I3B/P	I3B/P	I3B/P	I3B/P	I3B/P	I3B/P	I3B/P	I3B/P	I3B/P
Qeimador forte	Ø 0,65	1,85 KW	1,85 KW	1,85 KW	1,85 KW	1,85 KW	1,85 KW	1,85 KW	1,85 KW
Qeimador normal	Ø 0,60		1,50 KW	1,50 KW	2X1,50 KW	2X1,50 KW	2X1,50 KW	2X1,50 KW	2X1,50 KW
Qeimador auxilia	Ø 0,50			1 KW	1 KW	1 KW	1 KW	1 KW	1 KW



O fogão é projetado para operar com gás G30 é 29MBar (GLP). Não é possível a conversão para um tipo de gás diferente.



Utiliza um detento 1,5 kg/300mmSS no seu fogão, conforme o padrão TSE.



Este produto destina-se apenas a ser utilizado no exterior.



As especificações técnicas podem ser modificadas sem prévio aviso para aumentar a qualidade do produto.



Figuras neste manual são esquemáticas e podem não corresponder exatamente com o seu produto.









Os valores que se encontra acima do produto ou nos documentos fornecidos junto com produto são valores obtidos no ambiente de laboratório seguindo os padrões relacionados com o produto. Estes valores podem variar em função das condições e lugar de uso.

2- Importantes Instruções de Segurança

Nesta seção estão localizadas as instruções de segurança para evitar os perigos de danos corporais e danos à propriedade. Não seguir estas instruções anulará todos os tipos da garantia.

Segurança geral

- Este produto não foi concebido para uso por pessoas com deficiência física, sensorial ou mental ou pessoas sem experiência ou sem instrução (inclusive crianças) sem acompanhamento para dar instruções necessárias. As crianças devem ser fiscalizadas e não deve permitir brincar com o produto.
- Em caso de entupimento das bocas resultante de derrame de alimentos, entrar em contato com o serviço autorizado para limpar estas partes entupidas.
- Se o produto estiver danificado ou tenha um defeito aparente, não usar o produto.
- Não fazer modificações ou consertos no seu produto, podendo fazer somente alguns ajustes.
- Em caso de uso de medicamentos e/ou álcool que influencie sua atenção não usar o produto.

- Para montagem e conserto buscar serviço autorizado. Caso pessoas não autorizadas causem danos ao produto a empresa não se responsabiliza pelos danos e perderá a garantia.
-  Quando utilizar álcool tomar devidos cuidados, álcool com temperaturas altas evapora e se toca em superfície aquecida pode provocar incêndio.
-  Não aquecer latas de conservas fechadas ou vidros herméticos pois a pressão acumulada pode causar explosão.
-  Não colocar produtos inflamáveis perto do produto.
-  Não colocar produtos inflamáveis perto do produto.
-  No momento de utilização o produto pode estar quente no tocar as partes quentes e internas e externas.
-  As peças acessíveis do produto durante o uso podem estar quentes
-  O produto pode estar quente após uso, sempre usar luvas apropriadas se precisa tocar.
- Não mover o produto quando está em utilização.
- Deixar abertos todos os lugares destinados à aeração.
- Depois de usar o produto assegure-se que o fogão e o detento estão desligados.
- Para limpar o produto não usar esponjas de aço ou produtos corrosivos.
- Quando manusear óleo quente ficar atento e não deixar o fogão sem supervisão.
- No caso de incêndio não tentar apagar com água, retirar o cabo da tomada e cobrir a parte que está queimando com um cobertor molhado..
- Não limpar com vaporizador.
- Não usar o produto por cima de materiais sem resistência a 100 C grau e inflamável, como o náilon.
- As panelas usadas devem ser de tamanho adequado.
- Se sente cheiro de gás deve desligar o fogão e o detento imediatamente.



Segurança para crianças

Quando o produto estiver em uso ou depois de usar até que esfrie as crianças devem ser mantidas longe do produto.

- AVISO: no uso do fogão as peças aparentes podem estar quentes. As crianças devem ser mantidas longe do produto.
- Crianças abaixo de 8 anos não devem tocar o produto sem a supervisão de um adulto.
- Em caso de que as informações e as demonstrações forem feitas corretamente as crianças acima de 8 anos e ou pessoas com limitações físicas sensoriais e mentais podem usar este aparelho.
- Crianças não devem brincar com o produto, podendo limpar e fazer a manutenção sob supervisão de um adulto.
- Os materiais da embalagem podem ser perigosos para as crianças. Guardar as embalagens em lugar restrito ou descartar em local adequado.

Propósito de uso

Este produto é destinado para uso doméstico. Não é permitido o uso comercial. "CUIDADO este produto deve ser usado apenas para fins de cozinhar. Não deve ser utilizado por fins diferentes como aquecer o quarto".

Fabricante, não aceita responsabilidade por mau uso ou por quaisquer danos que ocorrem durante o transporte. A vida útil de seu produto é de 3 anos. O produtor forneceu as peças de reposição durante esse tempo.

3) Montagem

Antes de usar o produto

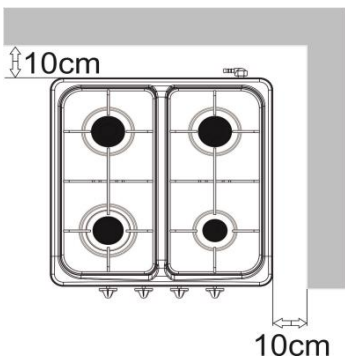

- Fazer instalação do seu fogão de acordo com as medidas mostrada na figura.
- Deixar abertos todos os lugares destinados à aeração.
- Lugar onde o fogão será instalado deve ser feito de material resistente ao calor. Não instalar acima de materiais como plástico ou parecido.



Deve assegurar que a instalação de gás esta adequada.



Preparação do lugar onde o produto vai ser colocado e das instalações do sistema de gás e por conta do cliente.



Na instalação do produto, deve ser observados as regras específicas das normas locais relacionadas com o gás.



Produtos danificados vão representar um risco para a segurança.



Todos os tipos de intervenções sobre equipamentos de gás e sistemas devem ser feitos por pessoas habilitadas.

O produto dispõe de um sistema de evacuação dos gases **de** combustão. O produto deve ser instalado e ligado de acordo com as normas de instalação em vigor. Um cuidado especial deve ser feito sobre os requisitos de aeração.

Ligações



Dano material!

Não usar a tampa, a mangueira e/ou os botão de controle para transportar ou mover o produto.

Ligação de gás



Todos os tipos de intervenções sobre equipamentos de gás e sistemas devem ser feitos por pessoas habilitadas.

Antes de instalação assegura se que as condições de distribuição local são adequadas com os ajustes do produto (tipo de pressão de gás).

Conexão LPG

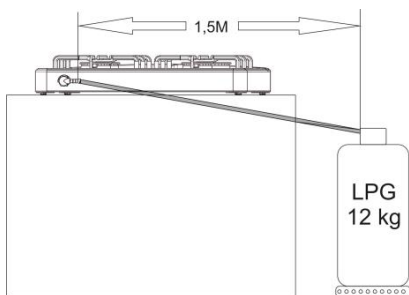

- A mangueira do gás e o regulador devem ser apropriados e com certificado de segurança. Enfiar a mangueira no bico atrás do fogão e colocar uma braçadeira apertando com chave de fenda, ajustar bem (figura 6).
- O tamanho da mangueira não deve ultrapassar 1500mm.
- O regulador de LPG deve ter uma pressão de 1,5 kg /300mmSS e deve ter o certificado de segurança.
- As mangueiras rachadas, amolecidos, endurecidos ou usados por mais de 2 anos devem ser trocados.
- As mangueiras de conexão com botijões devem ser conforme os padrões de TS1846 e de tipo e especificação que não fica afetado por gás.
- Utiliza seu fogão com botijões de 12 kg.



A mangueira do Gás não deve passar pelo lado onde esquentar na parte traseira do fogão.
A mangueira do gás não aguenta temperaturas maiores a 90°C.

Antes de usar o forno assegure-se que não tenha vazamento de gás.

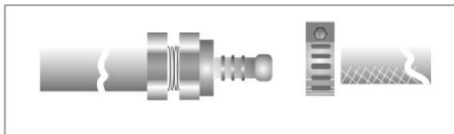

Şekil 6

Controle de impermeabilidade

Abri o regulador e passar água com sabão para verificar se tem vazamento.



Nunca fazer o teste com fogo.

Última verificação

- 1- Verifique se a instalação do produto e adequado.
- 2- Controlar as funções

Eliminação do produto

Eliminação da embalagem

Os materiais de embalagem são perigosos para as crianças. Manter fora do alcance das crianças os materiais de embalagem.

Embalagem do produto, é fabricado a partir de materiais reciclados. Classificar os resíduos de acordo com as instruções de descarte. Não descartar junto com o lixo doméstico normal.

Transporte futuro

- Guardar a caixa original do produto e transportar usando esta caixa. Siga as instruções descritas na caixa. Se não tem a caixa original do produto, enrole em materiais como plástica bolha ou em cartão grosso e amarrar firmemente com uma fita.
- Prender firmemente com fita colante os queimadores e as grades.
- Não usar a tampa ou o puxador para mover o produto.



Não coloque objetos sobre o produto. O produto deve ser transportado na posição vertical.



Por todo tipo de dano que possa acontecer durante transporte verifique visualmente o produto na sua totalidade na chegada.

Eliminação dos produtos antigos



Descarte o produto antigo sem danificar o meio ambiente.

Este produto contém um símbolo (WEEE) indica como descartar os equipamentos elétricos e eletrônicos separadamente. Isso significa que o equipamento deve ser tratado de acordo com a diretiva 2002/96/EC de União Europeia com finalidade de diminuir os efeitos deste equipamento no meio ambiente deve ser reciclado ou destruído. Para obter mais informações, por favor, entre em contato com as autoridades locais ou regionais.

Os produtos eletrônicos que não estão sujeitos a coleta de lixo controlado podem causar danos a natureza ou ser humano por causa dos materiais nocivos contidos e apresentam um perigo potencial. Para saber como eliminar o seu produto entrar em contato com o vendedor autorizado ou com os centros de coleta de lixo da prefeitura.

Antes de eliminar o produto, para não expor as crianças ao perigo, cortar o cabo de alimentação e quebrar a fechadura da tampa do forno.

4) Preparação

Primeira utilização

Assegura se que as condições indicadas dentro de manual de instruções estão fornecidas.

Primeira limpeza



Alguns detergentes ou materiais de limpeza podem danificar a superfície do produto.

1. Remova todos os materiais de embalagem.
2. Remover e limpar todos os resíduos da superfície do produto com um pano ou esponja úmido e secar com um pano seco.

Explicação do uso de fogão a gás:

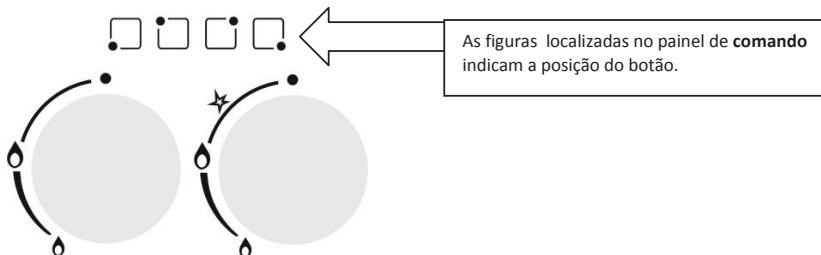

- 1: Pressionar e girar o botão do fogão no direção contraria do sentido do relógio e colocar na posição de fogo alto.
- 2: Acender com ajuda de acendedor.
- 3: Ajustar o nível de fogo desejado.
- 4: Terminado o uso do fogão, apagar a boca e girar o botão na direção sentido do relógio ate a atingir a posição mais alto ou seja o inverso.

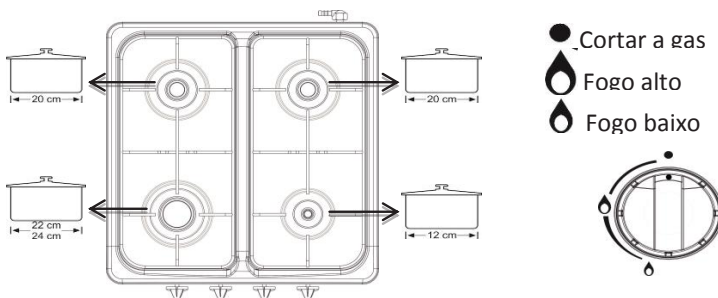

A tamanha da panela deve ser compatível com o tamanho da chama, o fogo do gás deve ser ajustado para não transbordar o fundo do recipiente. Colocar a panela acima das grades centralizada.

5) Manutenção e limpeza

Informações gerais

Se limpar em intervalos regulares, a vida útil do produto será prolongado e os problemas comuns serão raros.



As superfícies quentes podem provocar queimaduras!

Antes de limpar o produto, esperar para esfriar.

- O produto deve ser cuidadosamente limpado após cada utilização. Desta maneira os restos dos alimentos podem ser limpados facilmente e no próximo utilização evitaremos a queima de resíduos de alimentos.
- Para limpar o produto não precisa de nenhum tipo de material de limpeza especial. Limpar o produto com detergente lava louça usando água morna com um pano ou esponja e secar com um pano seco.
- Após a limpeza assegurar que todos os líquidos e alimentos foram retirados.
- Não utilizar materiais de limpeza com cloro ou ácido para limpar a superfície e puxador. Limpar com pano e sabão ou detergente líquido e não usar esponja metálica.



Algum tipo de detergente e material de limpeza pode estragar a superfície, não usar pó de limpeza ou creme de limpeza.



Não usar produto de limpeza com vaporizador.

Limpeza do Painel de Controle

Limpar o painel de controle e os botões com pano molhado e secar com pano seco.



O painel de controle pode se danificar! não retirar os botões de controle para limpar o painel de controle.

DECLARACIÓN DE CONFORMIDAD

NEVIR, S.A. declara bajo su responsabilidad que el aparato indicado cumple los requisitos de las siguientes directivas:

DIRECTIVAS CE

(EU) 2016/426, 2016/426/AB

DIRECTIVAS RoHS

2011/65/EU

(EU) 2015/863

Descripciones del aparato: Placas de gas de encastre de 60cm y 70cm

Modelos NEVIR:

NVR-PG4FPE-60	PLACA GAS ENCASTRE 60cm
NVR-PG5FPE-70	PLACA GAS ENCASTRE 70cm
NVR-PG5FPH-70	PLACA GAS ENCASTRE 70cm
NVR-PG5FPHG-70	PLACA GAS ENCASTRE 70cm

Importador: **NEVIR, S.A.**

Dirección del importador: **C/ Margarita Nelken, 12
Polígono Industrial El Triángulo
28830 San Fernando de Henares , Madrid, España
Tel.: 917 372 777**



